

# 福祉用具 RENTAL CATALOGUE レンタルカタログ vol. 5

—— カタログの商品に関するご相談・お申し込みは各事業所までお問い合わせください ——

## 一般社団法人 福祉用具プランニング

### あずさわ福祉本舗

〒174-0051 東京都板橋区小豆沢 1-7-1

**営業日/時間** 月曜日～金曜日 9:00～17:00  
土曜日 9:00～13:00  
休業日(日曜日・祝日・年末年始)

**電話** 03-5914-3505

**FAX** 03-5914-3506

**指定事業者番号** 1371903673

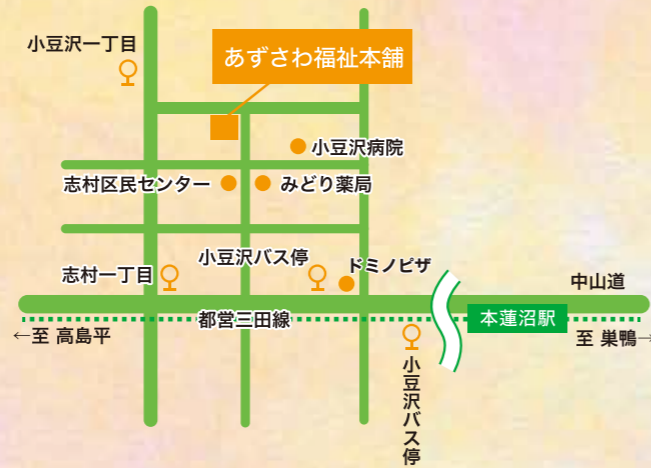

### 城北営業所

〒114-0003 東京都北区豊島 3-7-1

ミオ・マーレ豊島 1階

**営業日/時間** 月曜日～金曜日 9:00～17:00  
土曜日 9:00～13:00  
休業日(日曜日・祝日・年末年始)

**電話** 03-3911-5110

**FAX** 03-5390-5996

**指定事業者番号** 1371707306



# くらしの快適 お届けします。

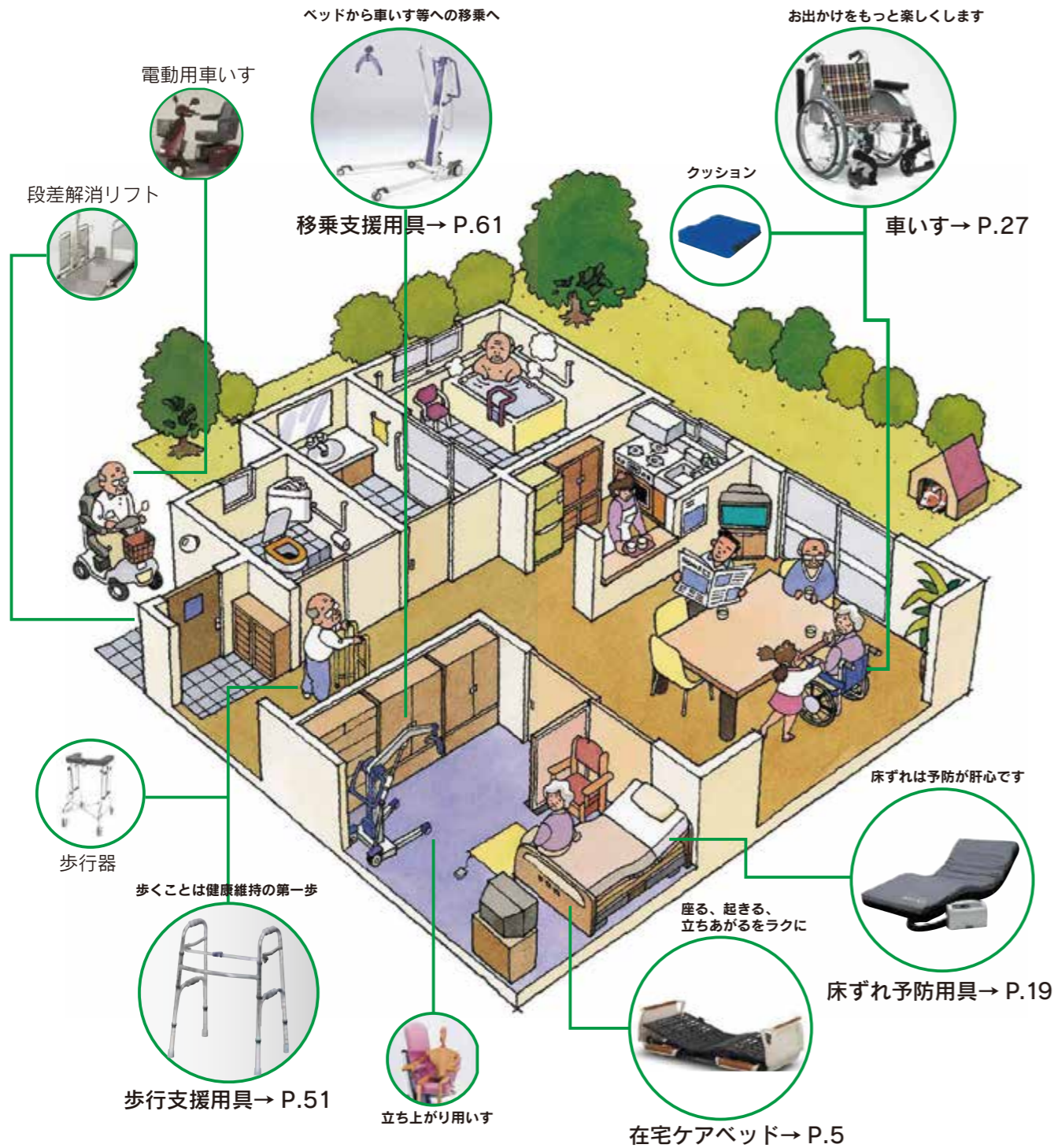

## 個人情報保護方針

当社は、利用者とともに安全・安心・信頼の福祉用具貸与の実現とよりよい利用者サービスの提供を目標として事業を営んでいます。利用者の身体・生活状態に応じて迅速に的確な福祉用具を提供させて頂くためには、利用者に関する様々な個人情報が必要です。利用者との確かな信頼関係を築き上げ、安心して福祉用具貸与サービスを受けて頂くために、利用者の個人情報の適切な取扱いは必須であり、福祉用具貸与事業者の社会的責務です。当社では、基本方針に基づき、個人情報を適切に取扱い、利用者の個人情報保護に厳重な注意を払います。

福祉用具はくらしの身近な道具。ご利用者の健康づくりや自立を支援し、また介護するご家族にゆとりをもたらします。選りすぐった福祉用具を提供し、ご利用者とご家族のもっと健やかで豊かな毎日を応援します。

## 月々わずかな料金で

安価な料金でご利用になれます。高価な在宅介護ベッドや車いす、リフトなどの福祉用具が、介護保険をご利用になる場合はご利用者の負担は1～3割。介護保険で指定されている福祉用具を取り扱っています。

## 必要なとき、必要なだけ

ご利用者ひとりひとりの身体状況にあわせて、必要な福祉用具をレンタルいたします。また、介護度の変更にあわせて、新たに必要な福祉用具をレンタルいたします。

## ご利用者に最適なものを

たくさんの福祉用具の中から必要なものを選ぶのは大変です。福祉用具専門相談員がご利用者おひとりおひとりの身体状況やご家族の状況、ご自宅の環境に最適な福祉用具を提供しています。

## 安心とともにお届けします

最新鋭の殺菌・消毒システム。ご利用者のお手元まで、清潔なまま福祉用具をお届けします。当事業所では徹底した品質管理を行ない、レンタルの福祉用具を安心とともに提供しています。

## お気軽にご相談ください

はじめてご利用になる場合も、ご安心ください。福祉用具貸与事業者、ケアマネジャー、専門の担当者が、福祉用具の種類や使い方、介護保険、お申込み方法などご利用に関するさまざまなご相談に応じ、ご利用者とご家族に納得していただけるまで丁寧にご説明いたします。

# CONTENTS

Rental Commodity Catalog Vol.2

介護保険制度について	3
福祉用具レンタルサービスの流れ	4
特殊寝台	5
特殊寝台付属品	13
床ずれ防止用具	19
体位変換器	25
車いす	27
車いす付属品	48
スロープ	50
歩行補助杖・歩行器	51
移動用リフト	58
手すり	63
自動排泄処理装置	69
徘徊感知機器	70

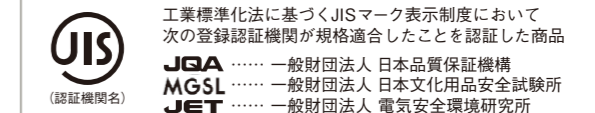

特殊寝台

床ずれ防止用具

体位変換器

車いす

スロープ

歩行補助杖

リフト

手すり・徘徊感知機器  
自動排泄処理装置

住宅改修

# 介護保険制度について

介護保険制度のご利用には、「要支援認定」「要介護認定」が必要です。

- ◎認定を受けるための申請は、本人または家族が、住んでいる地域の市区町村の窓口で行います。
- ◎指定居宅介護支援事業者のケアマネジャーが代行することもできます。
- ◎認定結果は、申請から原則 30 日以内に、市区町村から本人宛に通知されます。

認定区分とサービスの利用上限額 2019年10月1日現在		支給限度額（月額）	1割 利用者負担（月額）	2割 利用者負担（月額）	3割 利用者負担（月額）	
予防給付	要支援 1	日常生活を送れるが、入浴などに一部介助が必要	50,320 円	5,032 円	10,064 円	15,096 円
	要支援 2	日常生活を送れるが、入浴などに一部介助が必要	105,310 円	10,531 円	21,062 円	31,593 円
介護給付	要介護 1	立ち上がりや歩行が不安定で、排泄や入浴に一部介助が必要。	167,650 円	16,765 円	33,530 円	50,295 円
	要介護 2	起き上がりが困難で、排泄など全体の介助が必要。	197,050 円	19,705 円	39,410 円	59,115 円
	要介護 3	起き上がりなどが自力でできず、全体の介助必要。	270,480 円	27,048 円	54,096 円	81,144 円
	要介護 4	排泄、入浴、衣服の着脱など多くの行為で全体の介助必要。	309,380 円	30,938 円	61,876 円	92,814 円
	要介護 5	生活全般にわたる全面的介助が必要。	362,170 円	36,217 円	72,434 円	108,651 円

※上記サービスのうち、福祉用具レンタルに関わるのは「要支援」認定における「介護予防サービス」、「要介護」認定における「在宅サービス」です。これらのサービスには、認定区分によって利用限度額が設定されています。詳しくは、お住いの市区町村にお問い合わせください。  
 ※「要支援 1」「要支援 2」および「要介護 1」においては、特殊寝台、車いすなどは原則として給付対象外となります。  
 ※利用サービス、地域によっては、金額が異なることがあります。お住いの市区町村にお問い合わせください。

## 介護保険適用認定の場合、福祉用具レンタルにおけるご利用者様のご負担はレンタル額の 1 割～ 3 割です。

「利用者負担割合」については市区町村から発行される介護保険負担割合証でご確認ください。

### レンタル料金について

1. カタログレンタル価格表は 1 ヶ月間のレンタル料金です。
2. 契約日が 16 日以降の場合は半月分のレンタル料金です。
3. 解約日が 15 日以前の場合は半月分のレンタル料金です。

※ただし、同じ月に納品と引上げを行なった場合は 1 ヶ月分のレンタル料金となります。  
 ※申請中や入院・入所など、何らかの理由により介護保険適用外になった場合は、100% 自費払いとなり、ご利用者様にご請求させていただきますので、必ずご確認ください。

### レンタル料金のお支払い方法

基本的には口座自動引き落としにてお支払いいただけます。口座自動引き落としの際には、手続きが必要です。お気軽にご相談ください。

※万が一、レンタル料金のご請求にもかかわらず、お支払いいただけない場合には、商品を引き上げさせていただく場合がございます。

### 搬入・搬出料について

基本的に、搬入・搬出料はレンタル料金に含まれています。ただし以下の場合には搬入・搬出にかかった費用をお客様とご相談のうえ、別途お支払いいただけます。

- 搬入・搬出業務の際、特別な作業や措置が必要な場合。
- 介護保険の指定事業者申請した際、通常サービス地域として登録した地域以外への搬入・搬出業務を行なった場合。

# 福祉用具レンタルサービスの流れ

## 1. お問い合わせ・ご相談

お客様からのお問合せ・ご相談には、福祉用具貸与の専門相談員が対応いたします。  
 介護保険、その他の情報提供もいたします。



## 2. 商品選定・お申し込み

お客様に最も適した福祉用具についてアドバイス。納品日・場所を決定します。



## 3. 納品・取扱い説明

お届けした商品をご利用者様に合わせて調整し、使用方法等をしっかりご説明いたします。



## 4. ご契約

商品の確認をしていただき、契約内容やレンタル料金のご説明をしたうえで、ご契約書を作成します。



## 5. アフターサービス

商品の使用状況や適合状況を確認し、用具の変更や修理・交換などきめ細かな対応をいたします。



## 6. レンタル終了お引き取り

お客様よりレンタル終了のご連絡をお願いします。ご連絡いただいた日を解約日といたします。



## 7. 洗浄・消毒・修理・保管

- ①引き上げた福祉用具は、「福祉用具の消毒工程管理認定基準」で認定を受けたマニュアルに従い、速やかに洗浄・消毒を行います。
- ②洗浄・消毒した福祉用具の点検や修理を行います。
- ③洗浄・消毒・点検を終えた福祉用具は、水やほこりが入らないようビニールに梱包しバーコードで管理され、清潔室で大切に保管いたします。

### 福祉用具の消毒工程管理認定基準

社団法人シルバーサービス振興会が制定した「福祉用具の消毒工程管理認定基準」に適合した事業所として認定されました。

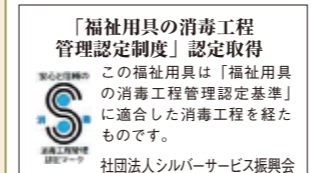

### バーコードによる商品管理





ご本人様と介護に関わるすべての人を笑顔にしたい。



**もっと、もっと、身体にやさしくするために**

介護用ベッドでもっとも利用されている背上げ機能をさらに磨き上げています。全面的に作り直したプラスラインボトムをシリーズ全機種に採用することで、先進のラクリアモーションから背ボトムだけを動かすものまで、すべての背上げ機能がグレードアップしています。



- ★プラスラインボトムの4つのポイント
1. より姿勢を安定させやすい背サポート
  2. より骨盤を立てやすい腰サポート
  3. 身体の軸とベッドの軸を合わせやすい新しい分割ボトム(腰ボトム)
  4. 身長差をカバーする膝サポート

**もっと、一人ひとりに合わせるために**

ご本人様の心身の状態や生活環境、好みなどに配慮した豊富なバリエーションを用意しております。

多機能ボード  
伝い歩きなどに便利なグリップ形状で、ベッドの内側からもつかまれる形状になっています。収納ポケットも前機種よりも拡大し、より使いやすい形状になっています。

1台のベッドで、レギュラー・ミニのサイズ変更が可能  
楽匠プラスシリーズは、1台のベッドでレギュラーとミニのサイズ変更が可能です。



**もっと、介護する方とつながるために**

スマートフォン用の専用アプリも用意しました。家庭内呼び出し機能で、手元スイッチからスマートフォンに発信できます。また、スマートフォンでベッドの操作ができます。使用方法も動画で確認できます。ご家族とつながることで、よりよい介護の実現をサポートします。

このアプリでできること<登録制限付き>

**ベッドの操作**  
アプリからベッドの操作ができます。

**ベッドからの呼び出し通知の受信**  
手元スイッチの呼び出しボタンを押すと、スマートフォンに通知が届きます。

**使用方法を動画でいつでも確認可能**  
使い方に不安や心配があれば介護者自身で何度でも確認可能です。

**ベッドに近い範囲でのみ使用することができます。**

**呼び出し通知は、無線が届く範囲の中で受け取ることができます。**

**コンテンツは随時アップ予定です。**

「ベッド操作」アプリ

ベッドの使い方動画



**Hタイプ**

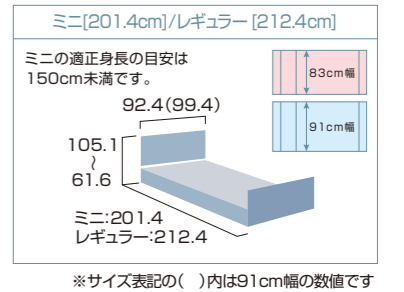

**非課税 楽匠プラス(Hタイプ)**  
多機能ボード(樹脂製・キャメル色)  
[3モーション]

利用者負担	1割	1,100円/月
	2割	2,200円/月
	3割	3,300円/月

レンタル料 11,000円/月

商品番号(商品名)	幅
B-A6122(KQ-A6122)	83cm
B-A6322(KQ-A6322)	91cm

パラマウントベッド



**非課税 楽匠プラス(Hタイプ)**  
多機能ボード(樹脂製・キャメル色)  
[2モーション]

利用者負担	1割	900円/月
	2割	1,800円/月
	3割	2,700円/月

レンタル料 9,000円/月

商品番号(商品名)	幅
B-A5122(KQ-A5122)	83cm
B-A5322(KQ-A5322)	91cm

パラマウントベッド

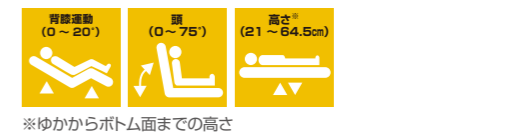

**ベッドサイドレール** JIS

利用者負担	1割	50円/月
	2割	100円/月
	3割	150円/月

レンタル料 500円/月

商品番号(商品名)
BF-111Q(KS-111Q)

パラマウントベッド

ホワイトアイボリー色  
※樹木のフォルムをイメージしたサイドレールです。



**キャスター**  
(楽匠プラス・楽匠Z専用) JIS

利用者負担	1割	100円/月
	2割	200円/月
	3割	300円/月

レンタル料 1,000円/月

商品番号(商品名)
BF-P70C(KQ-P70C)

パラマウントベッド

Hタイプ用  
※キャスターを取り付けると、ベッドの高さは約3cm高くなります。



**キャスター** JIS

利用者負担	1割	90円/月
	2割	180円/月
	3割	270円/月

レンタル料 900円/月

商品番号(商品名)
BF-P90C(KQ-P90C)

パラマウントベッド

Xタイプ用  
※キャスターを取り付けると、超低床と同じ高さになります。



## Xタイプ

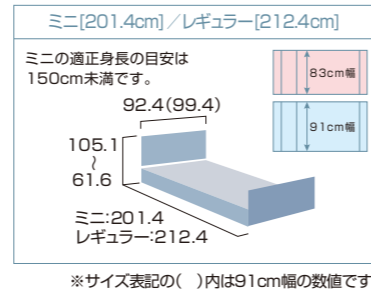

**非課税 楽匠プラス(Xタイプ)**  
多機能ボード(樹脂製・ホワイトアイボリー色)  
[3モーター]

利用者負担	1割	1,000円/月
	2割	2,000円/月
	3割	3,000円/月

レンタル料 10,000円/月

商品番号(商品名)	幅
B-A3100(KQ-A3100)	83cm
B-A3300(KQ-A3300)	91cm

パラマウントベッド



※ゆかからボトム面までの高さ

**非課税 楽匠プラス(Xタイプ)**  
多機能ボード(樹脂製・ホワイトアイボリー色)  
[2モーター]

利用者負担	1割	850円/月
	2割	1,700円/月
	3割	2,550円/月

レンタル料 8,500円/月

商品番号(商品名)	幅
B-A2100(KQ-A2100)	83cm
B-A2300(KQ-A2300)	91cm

パラマウントベッド



※ゆかからボトム面までの高さ



Xタイプでは、脚座を取り付ける向きを変えることで、最低床高21cmから超低床高の15cmに切り替えられます。



**キャスター付ハイト Spacer** JIS

利用者負担	1割	90円/月
	2割	180円/月
	3割	270円/月

レンタル料 900円/月

商品番号(商品名)	幅
BF-P90CH(KQ-P90CH)	91cm

パラマウントベッド

Xタイプ用

ベッドを足側14cm長くするための延長フレームです。



**延長フレーム(楽匠プラス専用)** JIS

利用者負担	1割	100円/月
	2割	200円/月
	3割	300円/月

レンタル料 1,000円/月

商品番号(商品名)	幅
BF-PA0L(KQ-PA0L)	83cm
BF-PA2L(KQ-PA2L)	91cm

パラマウントベッド

※延長マットレスが別途必要になります。

延長フレームを使用した際に使います。



**延長マットレス**

利用者負担	1割	50円/月
	2割	100円/月
	3割	150円/月

レンタル料 500円/月

商品番号(商品名)	サイズ
BF-553L	83cm幅用 / 厚み8cm
BF-L113	83cm幅用 / 厚み10cm
BF-551L	91cm幅用 / 厚み8cm
BF-L111	91cm幅用 / 厚み10cm

パラマウントベッド

※BF-551Lのみ90円/月(1割)になります。



らくしよ Zシリーズ

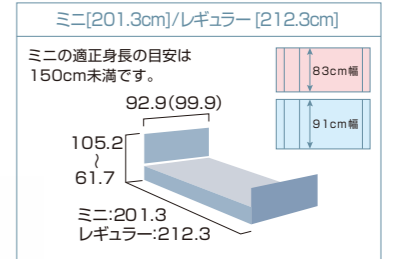

**非課税 楽匠Z**

セーフティラウンドボード(樹脂製・木目調)  
[3モーション]ミニ / レギュラー

利用者負担	1割	1,100円/月
	2割	2,200円/月
	3割	3,300円/月

レンタル料 11,000円/月

商品番号(商品名)	幅
B-7301(KQ-7301)	83cmミニ
B-7311(KQ-7311)	83cmレギュラー
B-7321(KQ-7321)	91cmミニ
B-7331(KQ-7331)	91cmレギュラー

パラマウントベッド



※ゆかからボトム面までの高さ

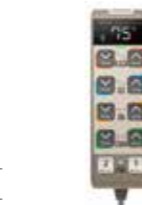

手元スイッチでラクリアモーションとらくらくモーションを切り替えることができます。

**非課税 楽匠Z**

セーフティラウンドボード(樹脂製・木目調)  
[2モーション]ミニ / レギュラー

利用者負担	1割	900円/月
	2割	1,800円/月
	3割	2,700円/月

レンタル料 9,000円/月

商品番号(商品名)	幅
B-7201(KQ-7201)	83cmミニ
B-7211(KQ-7211)	83cmレギュラー
B-7221(KQ-7221)	91cmミニ
B-7231(KQ-7231)	91cmレギュラー

パラマウントベッド



※ゆかからボトム面までの高さ



背膝連動の状態になっており、識別プラグがコントロールボックスに接続されていないと、ラクリアモーションは使用できません。

背膝連動管を付け替えることで「背」と「膝」の連動または「背」の単独動作いずれかに設定できます。背膝連動の場合、「膝」の動作角度は0~14°の範囲です。

**キャスター(楽匠プラス・楽匠Z専用)** JIS

利用者負担	1割	100円/月
	2割	200円/月
	3割	300円/月

レンタル料 1,000円/月

商品番号(商品名)	幅
BF-P70C(KQ-P70C)	91cm

パラマウントベッド

※キャスターを取り付けると、ベッドの高さは約3cm高くなります。



ベッドを足側14cm長くするための延長フレームです。  
**延長フレーム(楽匠Z専用)** JIS

利用者負担	1割	150円/月
	2割	300円/月
	3割	450円/月

レンタル料 1,500円/月

商品番号(商品名)	幅
BF-P70L(KQ-P70L)	83cm
BF-P72L(KQ-P72L)	91cm

パラマウントベッド

※延長マットレス(P.7)が別途必要になります。



1本



## ベッドサイドレール JIS

利用者負担	1割	2割	3割
	30円/月	60円/月	90円/月
レンタル料 300円/月			
商品番号(商品名)	サイズ		
BF-151Q(KS-151Q)	全長59×全高50.3cm		
パラマウントベッド			

1本



## ベッドサイドレール JIS

利用者負担	1割	2割	3割
	30円/月	60円/月	90円/月
レンタル料 300円/月			
商品番号(商品名)	サイズ		
BF-191Q(KS-191Q)	全長82.7×全高50.3cm		
パラマウントベッド			

介助バーとの組み合わせができます。

手・足などがすき間からベッドの外に出ることを防ぎます。



## カバー付サイドレール JIS

利用者負担	1割	2割	3割
	50円/月	100円/月	150円/月
レンタル料 500円/月			
商品番号(商品名)	サイズ		
BF-161QC	全長97.5×全高51cm		
BF-171QC	全長97.5×全高57cm		
パラマウントベッド			



BF-161-1



BF-171-1

## サイドレール JIS

利用者負担	1割	2割	3割
	30円/月	60円/月	90円/月
レンタル料 300円/月			
商品番号(商品名)	サイズ		
BF-161-1	全長96.4×全高50.3cm		
BF-171-1	全長96.4×全高56.3cm		
パラマウントベッド			

開閉部の無いコンパクトなベッド用すり。



## サイドグリップ JIS

利用者負担	1割	2割	3割
	110円/月	220円/月	330円/月
レンタル料 1,100円/月			
商品番号(商品名)	サイズ		
BF-030A	全長82.2×全高52.3cm		
パラマウントベッド			

ベッドから離れる動作の支援ほか、様々な局面でご利用いただけます。ベッドボードとの隙間がなくなり、転倒や挟み込みがより防ぎやすくなりました。

## スイングアーム介助バー 099A JIS

利用者負担	1割	2割	3割
	200円/月	400円/月	600円/月
レンタル料 2,000円/月			
BF-099A			
パラマウントベッド			
サイズ:(幅)112×(高)52.1cm			

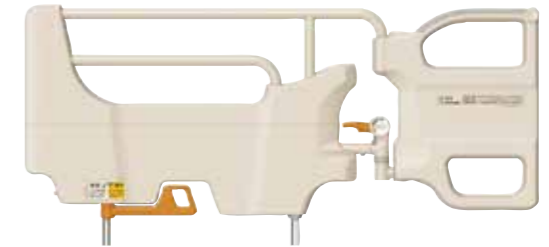

自力で寝返りがしやすくなります。

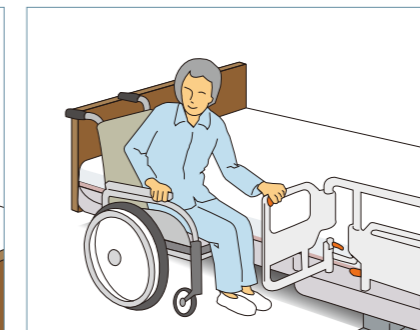

車いすへの乗り移りにも便利です。

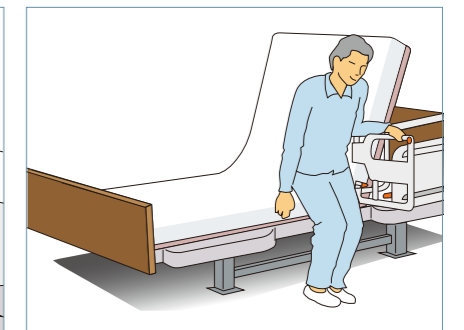

身体を支えながら立ち上がりができます。

モルテン  
より安全でスムーズな移乗をサポートします。

## ケアスライダー

利用者負担	1割	2割	3割
	150円/月	300円/月	450円/月
レンタル料 1,500円/月			
商品番号(商品名)			
BF-MEMS			
モルテン			



サイズ:厚さ0.5cm(長)59×(幅)35.6cm  
/圧さ0.5/耐荷重130g

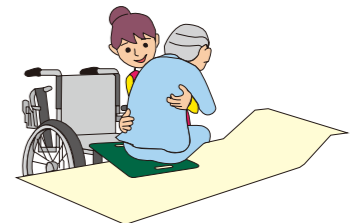

縦横に複数あるハンドルを握って使用します。

## フレキシブルハグ

利用者負担	1割	2割	3割
	150円/月	300円/月	450円/月
レンタル料 1,500円/月			
商品番号(商品名)	サイズ		
BF-FBH-S	Sサイズ		
BF-FBH-M	Mサイズ		
ロメディック・ジャパン			



質量 S:420g M:450g 材質:ポリエステル  
ウエスト目安 S:60~100cm M:70~120cm  
使用者最大体重:150kg

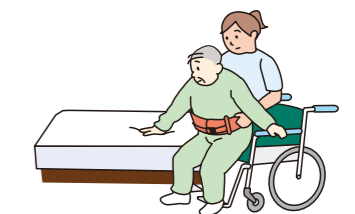

在宅介護用電動ベッド  
**YOCARO**  
「ヨカロ」



ご利用様に ちょうどいい。  
ケアする方に ちょうどいい。

一人ひとりに  
“ちょうどいい”  
YOCARO

木製フラットボード[3モーター]

利用者負担	1割	2割	3割
負担	1,000円/月	2,000円/月	3,000円/月
レンタル料	10,000円/月		
商品番号(商品名)	幅		
B-P116-72DA	83cm		
B-P116-71BA	90cm		
ブラツ			

木製フラットボード[2モーター]

利用者負担	1割	2割	3割
負担	850円/月	1,700円/月	2,550円/月
レンタル料	8,500円/月		
商品番号(商品名)	幅		
B-P116-62DA	83cm		
B-P116-61BA	90cm		
ブラツ			

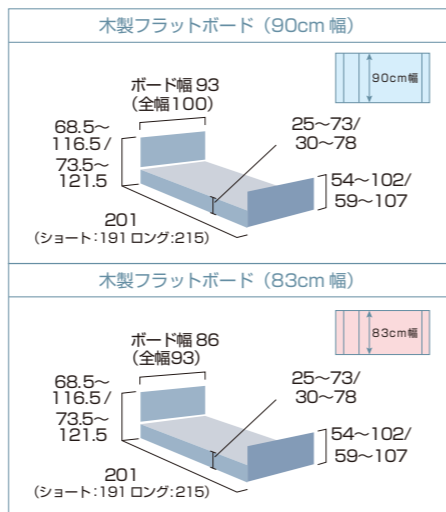

ベッド中央へのサイドレール取り付けで  
転落を防止します。

レンタルベッドでは業界唯一、中央のオプション受けを標準装備。サイドレール1本で転落予防をサポートできます。全てのオプション受けはワンタッチで収納できるので、使用しない時に邪魔になりません。

- こんなケースに
- 夜間の転落が心配
  - 頭側の視界を遮らないようにしたい

腰の負担が少ない床面高さ。



ヨカロの最高床面積高さは78cm。  
※  
楽な姿勢での介助をサポートします。おむつ交換や体位変換を行うときの中腰の姿勢を避け、介助する方の負担を減らします。

※固定脚切り替え時

ポイント

誤嚥リスク低減をサポートする、独自のハイバックサポート機能



背ボトムを「ハイバック(頭-背)」と「ローバック(腰)」の2つに分け、それぞれの角度を電動で調整可能です。

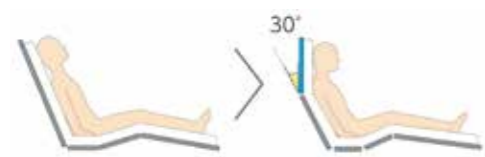

調整角度 0~30° ハイバックは単独で操作可能

ハイバックは30°まで挙上できるようになり、より自由な姿勢調整が可能になりました。

ポイント

見やすい大きな液晶手元スイッチ



操作時



待機時

●液晶表示パネル

全ての部位の状態を同時に確認できます。



●音声読み上げ機能

操作結果の表示とあわせて、音声で読み上げます。(ON/OFF可)  
利用者様の顔を見てケアをしながらかでも、また弱視の方でもご自身で確認できます。

Miolet III 垂直昇降で省スペースを実現  
移乗のしやすさ、身体のズレ抑制機能も充実

POINT1

垂直昇降で省スペース設計  
身長に合わせて選べるベッドサイズ

垂直昇降方式のため、設置面が少なく済み、余分なスペースがいりません。また、身長やお部屋のサイズに合わせてショート・レギュラー・ロングのサイズをお選びいただけます。



POINT2

背上げ時のズレを抑える  
膝位置フィッティング機能

膝位置のフィッティング機能は膝ボトムの屈曲位置を2段階調整できるため、ズレの少ない快適な背上げをサポートします。



POINT3

背上げ時のズレを抑える、1ボタン操作のライジングモーション機構

背と膝の角度を自動的に調整しながらリクライニングを行うことにより、足方向へのズレを抑制します。また、バックオフ・ヒップダウン機構により、ズレにくい背上げをサポートします。

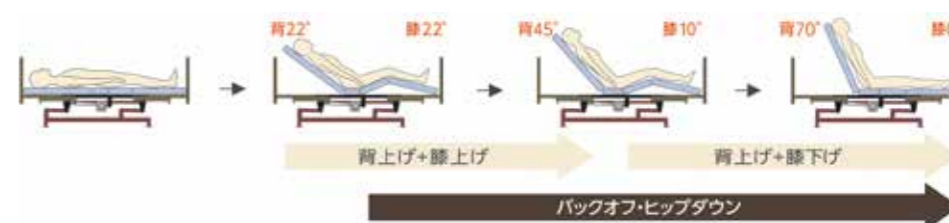

手元スイッチ裏面のダブル・ホルドマウントを指の間にひっかけて保持することができます。手が動かしにくい方でも握りやすく、使いやすいデザインです。

NEW 非課税

ミオレットIII [3モーター]

利用者負担	1割	2割	3割
負担	900円/月	1,800円/月	2,700円/月
レンタル料	9,000円/月		
商品番号(商品名)	幅		
B-P11332CC	83cm		
B-P11331AC	90cm		
ブラツ			



※ゆかからボトム面までの高さ

NEW 非課税

ミオレットIII [2モーター]

利用者負担	1割	2割	3割
負担	680円/月	1,360円/月	2,040円/月
レンタル料	6,800円/月		
商品番号(商品名)	幅		
B-P11322CC	83cm		
B-P11321AC	90cm		
ブラツ			



※ゆかからボトム面までの高さ

ミニ:[194cm] / レギュラー:[204cm] / ロング:[218cm]

ミニの適正身長は150cm未満です。

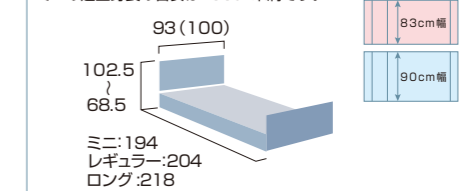

※サイズ表記の( )内は90cm幅の数値です

# 特殊寝台

特殊寝台



## ロングサイドレール〈1本〉

利用者負担	1割	2割	3割
	26円/月	52円/月	78円/月
レンタル料 260円/月			
商品番号(商品名)	サイズ		
BF-PA50596	幅96×高53.5cm		
ブラッツ			

※1本単位でもレンタル可能です。280円/本



## レギュラーサイドレール〈1本〉

利用者負担	1割	2割	3割
	26円/月	52円/月	78円/月
レンタル料 260円/月			
商品番号(商品名)	サイズ		
BF-PA50575	幅75×高53.5cm		
ブラッツ			

※1本単位でもレンタル可能です。280円/本



## 安全カバー付ショートサイドレール

利用者負担	1割	2割	3割
	50円/月	100円/月	150円/月
レンタル料 500円/月			
商品番号(商品名)	サイズ		
BF-PA50544S1	幅44.5×高43cm		
ブラッツ			



## 安全カバー付レギュラーサイドレール

利用者負担	1割	2割	3割
	50円/月	100円/月	150円/月
レンタル料 500円/月			
商品番号(商品名)	サイズ		
BF-PA50575S1	幅75.5×高43cm		
ブラッツ			



## ショートサイドレール〈1本〉

利用者負担	1割	2割	3割
	28円/月	56円/月	84円/月
レンタル料 280円/月			
商品番号(商品名)	サイズ		
BF-PA505441	幅59×高53.5cm		
ブラッツ			



## キャスター

利用者負担	1割	2割	3割
	100円/月	200円/月	300円/月
レンタル料 1,000円/月			
商品番号(商品名)	サイズ		
BF-PC038CK			
ブラッツ			

※ベッドの高さが1.5cm高くなります。



## 安全カバー付ロングサイドレール

利用者負担	1割	2割	3割
	50円/月	100円/月	150円/月
レンタル料 500円/月			
商品番号(商品名)	サイズ		
BF-PA50596S1	幅96.5×高43cm		
ブラッツ			



## ハンドグリップ

利用者負担	1割	2割	3割
	110円/月	220円/月	330円/月
レンタル料 1,100円/月			
商品番号(商品名)	サイズ		
BF-PG0475	幅75.6×高40.6cm		
ブラッツ			

(使用目的)  
ベッドでの起き上がりや、ベッドからの立ち上がり、移乗を補助することを目的としています。

(商品特徴)  
①取り付けの際に工具は必要ありません。  
②簡単・確実にベッドに固定することができます。

膝折れを防ぎ、安全な立ち上がり・移乗を実現する「ニーパロひざパット」。



## ニーパロL〈ひざパッド付〉

利用者負担	1割	2割	3割
	200円/月	400円/月	600円/月
レンタル料 2,000円/月			
商品番号(商品名)	サイズ		
BF-PG03116MP	幅117×高54.4cm		
ブラッツ			



握力の弱い方でも簡単にロック操作できるユニバーサルデザインの解除ハンドル。

## サイドレール組み合わせ表

楽匠プラスシリーズ

楽匠Zシリーズ

ミオレットⅢ



介助バー 099A + サイドレール151Q



介助バー 099A + サイドレール191Q



サイドグリップ 030A + サイドレール151Q



ニーパロ L 116MP + レギュラーサイドレール 75

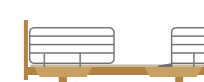

ロングサイドレール 96 + ショートサイドレール 44



サイドレール 151Q



サイドレール 151Q + サイドレール 151Q



サイドレール 161Q + サイドレール 161Q



レギュラーサイドレール 75 + レギュラーサイドレール 75



ショートサイドレール 44 + ショートサイドレール 44



サイドレール 161Q



サイドレール 161Q + サイドレール BF-151Q



サイドレール 191Q



ニーパロ L 116MP + ショートサイドレール 44



ロングサイドレール 96 + ロングサイドレール 96

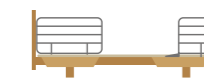

レギュラーサイドレール 75 + ショートサイドレール 44

※ロングタイプで使用される場合は「ロングタイプ対応スペーサー」が別途必要となります。

車いすにも  
組み合わせて使えます。

## リハビリテーブル

利用者負担	1割	300円/月
	2割	600円/月
	3割	900円/月

レンタル料 3,000円/月

BF-840(KF-840)

パラマウントベッド

サイズ：(幅)79×(奥)58×(高さ)54～79cm



ベッド使用时



※写真は使用イメージです。

車いす使用时



車いすと一緒に使うときには、車いすのレッグサポートを取り外して、足を床に着けるようにしましょう。  
※車いすのアームレストをはね上げる、または外していただく必要がある場合があります。

移動ロックとコの字型の脚フレームを採用、さまざまなシーンで活用できるベッドサイドテーブルです。



サイズ：(幅)45.6×(奥)90.7×(高さ)61～92.5cm  
天板 90×40cm

## ベッドサイドテーブル

利用者負担	1割	360円/月
	2割	720円/月
	3割	1,080円/月

レンタル料 3,600円/月

BF-KF-2923

パラマウントベッド

※ラフィオ超低床仕様ではご使用になれません。  
※楽匠 FeeZ、楽匠 S と組み合わせる場合、ハイトスパーサーが必要です。  
※楽匠 プラスHタイプは床高が24cm未満、Xタイプは超低床仕様ではご使用になれません。

簡単に高さを合わせられる  
テーブルです。

## ベッドサイドテーブル

利用者負担	1割	270円/月
	2割	540円/月
	3割	810円/月

レンタル料 2,700円/月

BF-KF1920

パラマウントベッド



サイズ：(幅)90.7×(奥)44.5×(高さ)61～92.5cm  
天板 90×40cm  
重量：14kg

ベッドサイドレールの上に乗せて使います。

## オーバーテーブル

利用者負担	1割	50円/月
	2割	100円/月
	3割	150円/月

レンタル料 500円/月

BF-090(KA-090)

パラマウントベッド



サイズ：(幅)32×(長さ)70～106.2cm  
BF-090  
ベッドに合わせて、幅の調節ができます。

座位が不安定な方が  
正しい座位姿勢を取れるよう  
サポートします。



## 端座位保持テーブル シッター

利用者負担	1割	700円/月
	2割	1,400円/月
	3割	2,100円/月

レンタル料 7,000円/月

BF-890(KF-890)

パラマウントベッド

使用例



テーブル本体：(幅)68×(奥)77×(高さ)55～80(11段階調節)cm  
背面ユニット使用状態：(幅)68×(奥)77～95(8段階調節)×(高さ)91～116(テーブル高さ調節と連動)cm  
天板サイズ：(幅)68×(奥)48cm  
※医療機関等にご相談のうえ、ご使用ください。

テーブルの左右どちらからでも  
簡単なレバー操作で高さを  
合わせられるテーブルです。

## オーバーベッド テーブル

利用者負担	1割	300円/月
	2割	600円/月
	3割	900円/月

レンタル料 3,000円/月

BF-833LA

パラマウントベッド



サイズ：(幅)128.4×(奥)63.4×(高さ)63～95cm

## ★寝具の選び方

マットレスの選択には快適性と動きやすさを考慮することが大切です。

POINT★ 次のような視点から考えます。

### 寝心地の快適さ

寝具は本来、快適に眠るためにあります。寝心地が悪い寝具で眠ると、明日の活力も湧いてきません。マットレスの硬さは、ご本人になじみやすく、使い慣れたものにより近い感じが良いでしょう。

### 動作のしやすさ

好みの寝具を選ぶと同時に、動きやすさのことも考えてください。動きやすいのは、やや硬めのマットレスです。柔らかすぎると体が沈み込むために動作が困難になるおそれがあります。

### マットレスの特性

必ず選んだベッドに適合するサイズのマットレスを選びましょう。同じウレタン素材のマットレスでも、商品によって硬さが異なります。また、床ずれのケアを考慮する場合には、体圧分散性に優れた専用のマットレスがあります。

ストレッチ面とハード面、使い分けのできる硬めのリバーシブルマットレス。

## プレグラ STR マットレス

利用者負担	1割	220円/月	2割	440円/月	3割	660円/月
	レンタル料 2,200円/月					
商品番号	幅		長さ×厚さ			
BF-KE513T	83cm		191×8cm			
BF-KE511T	91cm		191×8cm			
BF-KE514T	83cm ミニ		180×8cm			
BF-KE512T	91cm ミニ		180×8cm			

パラマウントベッド



かため

よく曲がるので、ギャッチベッドに最適。柔軟性に優れたマットレスです。

## プレグラ マットレス

利用者負担	1割	200円/月	2割	400円/月	3割	600円/月
	レンタル料 2,000円/月					
商品番号	幅		長さ×厚さ			
BF-553	83cm		191×8cm			
BF-551	91cm		191×8cm			
BF-5531	83cm ミニ		180×8cm			
BF-5511	91cm ミニ		180×8cm			

パラマウントベッド



かため

身体とウレタン凸部の接触面積が小さく、圧迫感が少ないやわらかめのマットレス。

## クレーター マットレス

利用者負担	1割	200円/月	2割	400円/月	3割	600円/月
	レンタル料 2,000円/月					
商品番号	幅		長さ×厚さ			
BF-763	83cm		191×9cm			
BF-761	91cm		191×9cm			

パラマウントベッド

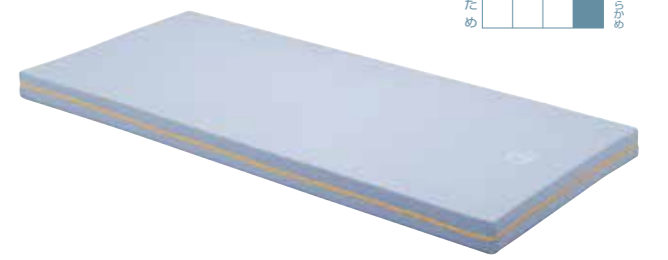

かため

※ミニサイズのベッドには適合いたしません。

お手入れしやすい「防水タイプ」のカバーです。  
やさしい寝心地で、かつ端座位をとるときも姿勢が安定します。

## ケアデュオ

利用者負担	1割	2割	3割
	200円/月	400円/月	600円/月
レンタル料 2,000円/月			
商品番号	幅	長さ×厚さ	
BF-CDM-OS83	83cm	191×8cm	
BF-CDMCS-90	90cm	191×8cm	
BF-CDMS-CS83	83cmミニ	181×8cm	
BF-CDMS-CS90	90cmミニ	181×8cm	
日本ケアサプライ			



「ずれ軽減」「体圧分散」「蒸れ軽減」の性能向上マットレス



## ストレッチフィットII さらドライタイプ

利用者負担	1割	2割	3割
	320円/月	640円/月	960円/月
レンタル料 3,200円/月			
商品番号	幅	長さ×厚さ	
BF-KE-7A3N	83cm	191×10cm	
BF-KE-7A1T	91cm	191×10cm	
パラマウントベッド			



「ずれ軽減」「体圧分散」「蒸れ軽減」の性能向上マットレス



## ストレッチフィットII 通気タイプ

利用者負担	1割	2割	3割
	320円/月	640円/月	960円/月
レンタル料 3,200円/月			
商品番号	幅	長さ×厚さ	
BF-KE-7A3T	83cm	191×10cm	
BF-KE-7A1T	91cm	191×10cm	
BF-KE-7A4T	83cmミニ	180×10cm	
BF-KE-7A2T	91cmミニ	180×10cm	
パラマウントベッド			



快適性と利便性を両立させたリバーシブルマットレスです。

## エバーフィットC<sup>3</sup>

利用者負担	1割	2割	3割
	250円/月	500円/月	750円/月
レンタル料 2,500円/月			
商品番号	幅	長さ×厚さ	
BF-613TQ	83cm	191×10cm	
BF-611TQ	91cm	191×10cm	
BF-614TQ	83cm ミニ	180×10cm	
BF-612TQ	91cm ミニ	180×10cm	
パラマウントベッド			

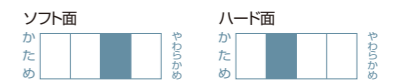

### ① 選べる寝心地

やわらかな寝心地の「やわらか」面と身体がしずみこみにくい「しっかり」面のリバーシブル仕様となっております。お好みに合わせてご使用ください。



### ② 軽く通気性が良い

ムレにくいウレタンフォームと、通気カバーの組み合わせでいつも快適にご使用いただけます。カバーは取外して丸洗いができ、衛生的です。

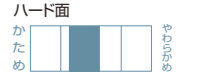

## ケアブリーズ

利用者負担	1割	2割	3割
	200円/月	400円/月	600円/月
レンタル料 2,000円/月			
商品番号	幅	長さ×厚さ	
BF-TRMF1400	83cm	191×8cm	
BF-TRMF14000-90	90cm	191×8cm	
BF-TRMF14000	83cm ミニ	181×8cm	
BF-TRMF14000-90S	90cm ミニ	181×8cm	
東洋クオリティワン			



アクティブエリアに設けた空洞部分が変形し沈み込むことによって寝返りがしやすくなりました。

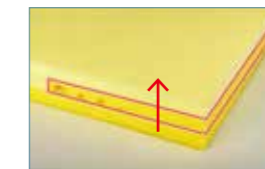

高硬度ウレタンフォームで安定感を確保



## すくっとre

利用者負担	1割	2割	3割
	250円/月	500円/月	750円/月
レンタル料 2,500円/月			
商品番号	幅	長さ×厚さ	
BF-REA3R	83cm	191×8cm	
BF-REA1R	91cm	191×8cm	
BF-REA3S	83cm ミニ	180×8cm	
BF-REA1S	91cm ミニ	180×8cm	
タイカ			



## ★床ずれ防止のために

床ずれを防ぐには、栄養状態の管理なども含めた「トータルケア」が重要です。

### POINT★ 3つの視点から、床ずれ防止を考えましょう。

#### 傷をつくらないためのケア

ご本人の体を積極的に動かすこと、または動ける状態をつくることを考えてください。車いすやベッド上でのすり落ちや、ベッド上から引き上げの際の摩擦など、ご本人に加わる力をなるべく少なくしましょう。

#### 全身の健康管理

栄養状態が悪いとやせて骨が出てしまい、外部の力に対する皮膚の抵抗力が弱くなり、床ずれのリスクが高まります。失禁や発汗による皮膚の湿潤も床ずれになりやすい状態をつくるので、防ぐケアや入浴の支援が大切です。

#### 生活のトータルケアマネジメント

床ずれの予防には、毎日の生活において適切な姿勢や動作を行うためのケアが大切です。活動性の向上のためベッドを離れ、リフトや車いすを使い、ご本人の生活範囲の拡大を心掛けましょう。

### POINT★★ 床ずれ防止には、次のような用具が有効です。



#### マットレス (P.16~)

柔らかく体圧分散性に優れたマットレスが、床ずれ予防には適しています。

#### ●そのほか床ずれ予防に有効なもの

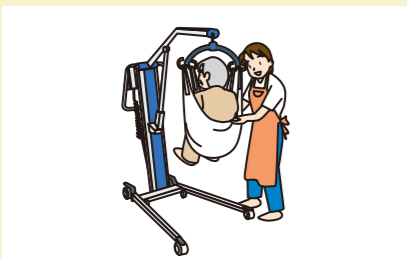

#### リフト (P.55~)

リフトでの移乗機会を増やすことは、床ずれ対策にもなります。



#### クッション (P.24)

体が動いた時に形が崩れず、反発が少ないものを選ぶと良いでしょう。



#### 車いす (P.26~)

身体に合った車いすを選べば、座圧分散に有効な身動きがしやすくなります。



#### 体位変換器 (P.24~)

スライディングシートなどを使い、体位変換時の摩擦を抑えます。



#### スキンケア

清拭にさいしては強くこすらないなど注意が必要です。医師に相談しましょう。

### POINT★★★ マットレスの種類について知っておきましょう。

#### 静止型と圧切替型

床ずれ防止用マットレスは、圧力の切り替えの有無により静止型と圧切替型の2種類に分けられます。体にかかる圧力のポイントを電動で切り替えることができる圧切替型は、重度の床ずれの方に有効です。

#### オーバーレイとリプレースメント

マットレスの設置方法には2つのタイプがあります。マットレスの上に敷いて使う「オーバーレイタイプ」、ベッドに直接敷いて使うマットレス不要の「リプレースメントタイプ」。両方を兼用できるタイプもあります。

### POINT★★★★ マットレス選びの目安にしてください。

床ずれの程度	マットレス	ステージⅠ	ステージⅡ	ステージⅢ	ステージⅣ
		表皮・真皮・皮下脂肪・筋肉・骨 指で押しても赤い色がそのままの状態	水疱や、ただれができ、体液がでてる状態	皮下脂肪や筋肉まで傷が達した状態	骨まで達した状態
		体圧分散性能 低 ← → 高			
圧切替型	リプレースメント	こごちあ利楽flow 高機能圧切替型エアマットレス			
	ビッグセル アイス 高機能圧切替型エアマットレス				
	ネクサスアイビー 圧切替型エアマットレス				
	ラグーナ 体位変換機能付エアマットレス				体位変換機能付き
	オスカー 高機能圧切替型エアマットレス				体位変換機能付き
静止型	リプレースメント	エバーブラウド ドライタイプ 静止型マットレス			
	アルファブラ FII-W 静止型マットレス				
	キューオラ 静止型マットレス				
	アルファブラL 静止型マットレス				

# 床ずれ防止用具

## 圧切替型エアマットレス

全自動運転の「ここちあ利楽」に自動体位変換機能「スモールフロー機能」がついて、グレードアップ。

リフレッシュタイプ



### ここちあ利楽flow清拭タイプ

利用者負担	1割	2割	3割
	900円/月	1,800円/月	2,700円/月
レンタル料 9,000円/月			
商品番号	幅	長さ×厚さ	
J-913S	83cm	191×17cm	
J-911S	91cm	191×17cm	
J-914S	83cm ミニ	180×17cm	
J-912S	91cm ミニ	180×17cm	

パラマウントベッド

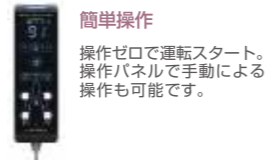

簡単操作

操作ゼロで運転スタート。操作パネルで手動による操作も可能です。



**スモールフロー機能 (自動体位変換機能)**  
4つの湾曲形状のエアセル「スモールフローセル」が15分間に1つつつ、時計回りに膨張と収縮を繰り返し、自動で小さな体位変換を行います。



**バックサポート機能**  
ベッドの背角度が約30°以上になると、4つのスモールフローセルが同時に膨らみ、背上げしたときに姿勢保持をサポートします。



**自動しっかり機能**  
起き上がりやマットレス端部への寝返り、端座位を察知し、マットレス全体の内圧を自動で上げて固くします。膨らんでいた4つのスモールフローセルは自動で縮みます。

## 新たな床ずれ発生リスク「Microclimate」に対応する次世代のエアマットレス

リフレッシュタイプ



### ビッグセルアイズ

利用者負担	1割	2割	3割
	1,000円/月	2,000円/月	3,000円/月
レンタル料 10,000円/月			
商品番号	幅	長さ×厚さ	
J-CR750	84cm	192×15cm	
J-CR753	90cm	192×15cm	
J-CR755	84cm ミニ	180×15cm	
J-CR757	90cm ミニ	180×15cm	

ケーブル



マイクロクライメイト対応のファンモーターがエアマットレス内にもった熱と湿気を吸い込み、外部に排気



20~140kgの体重設定で幅広い療養者にご利用いただけます



最新型の3層式エアセル 下肢拘縮の療養者にも優れた体圧分散を実現

## 進化した床ずれ防止機能とベッドサイドの看護・介護ケアに役立つ機能を搭載

リフレッシュタイプ



### ネクサスアイビー

利用者負担	1割	2割	3割
	880円/月	1,760円/月	2,640円/月
レンタル料 8,800円/月			
商品番号	幅	長さ×厚さ	
J-CR-770	84cm	192×12cm	
J-CR-773	90cm	192×12cm	
J-CR-775	84cm ミニ	180×12cm	
J-CR-777	90cm ミニ	180×12cm	

ケーブル



## 体位変換機能付エアマットレス

体圧分散性能と除圧性能を向上し、さらにエアマットレスの弱点対策をした、さまざまな身体状況の利用者様に対応する高性能エアマットレス。

リフレッシュタイプ



オスカーは、体圧分散式マットレスに求められる8つの特性に対応しています。

- 1 体圧分散性能** 新形状のマイクロエアセルにより、体圧分散性能を向上。
- 2 除圧性能** <安定重視>と<除圧重視>の2種類の圧切替モード。
- 3 ずれ力対策** ベッド背上げ時などにかかる苦しさを緩和する「背上げモード」「リハビリモード」。
- 4 寝心地** フラットなマイクロエアセルが凸凹感を解消し、寝心地を向上。
- 5 座位安定性** マットレス下部と両サイドの安定支持フォームが安定性と安全性を向上。
- 6 むれ対策**
- 7 ひえ対策**
- 8 体位変換** やさしく体を預ける自動体位変換。

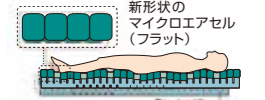

### オスカー

利用者負担	1割	2割	3割
	900円/月	1,800円/月	2,700円/月
レンタル料 9,000円/月			
商品番号	幅	長さ×厚さ	
J-MOSC83	83cm	193×17cm	
J-MOSC91	91cm	193×17cm	
J-MOSC83S	83cm ミニ	182×17cm	
J-MOSC91S	91cm ミニ	182×17cm	

モルテン



## 静止型

「抗ウイルス」「抗菌」のW加工カバー仕様寝返りをサポートする特殊構造

リフレッシュタイプ



### アルファプラ FII-W 撥水・防水

利用者負担	1割	2割	3割
	650円/月	1,300円/月	1,950円/月
レンタル料 6,500円/月			
商品番号	幅	長さ×厚さ	
MB-F2PW3R	83cm	195×13cm	
MB-F2PW1R	91cm	195×13cm	
MB-F2PW3S	83cm ミニ	181×13cm	
MB-F2PW1S	91cm ミニ	181×13cm	

タイカ

# 床ずれ防止用具

## 静止型

床ずれ軽度リスク向けマットレス。

リプレイメントタイプ



背上げ時、アルファゲルがお尻を支えて安定させ、底付きを防止します。



### アルファブラ

利用者負担	1割 480円/月	2割 960円/月	3割 1,440円/月
レンタル料 4,800円/月			
商品番号	幅	長さ×厚さ	
J-LA3R	83cm	195×10cm	
J-LA1R	91cm	195×10cm	
J-LA3S	83cm ミニ	181×10cm	
J-LA1S	91cm ミニ	181×10cm	
タイカ			

高弾性  
無膜ウレタン  
フォーム(柔)

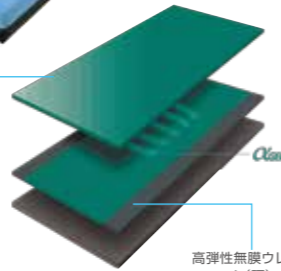

高弾性無膜ウレタン  
フォーム(硬)

お尻の形にフィットして支える、カーブした形のアルファゲルを使用しています。

やわらかさと反発性を兼ね備えたウレタンフォーム5層構造により、高い耐圧分散性と動きやすさを実現します。リバーシブルタイプ。

リプレイメントタイプ

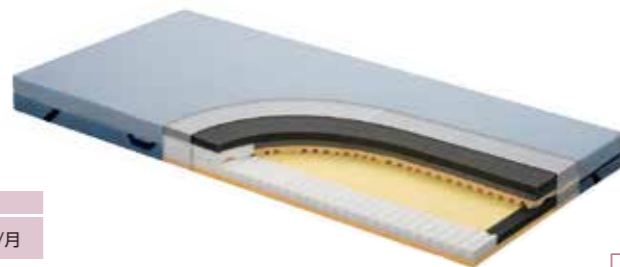

### エバーブロード ドライタイプ

利用者負担	1割 550円/月	2割 1,100円/月	3割 1,650円/月
レンタル料 5,500円/月			
商品番号	幅	長さ×厚さ	
J-623UQ	83cm	191×13cm	
J-621UQ	91cm	191×13cm	
J-624UQ	83cm ミニ	180×13cm	
J-622UQ	91cm ミニ	180×13cm	
パラマウントベッド			



シーツを簡単に固定できる  
シーツストッパー付き

抜群の通気性、動きやすい安定性、優れた体圧分散性、療養者のQOLを高めるウレタンフォームマットレス。

リプレイメントタイプ



通気性が良い  
プレスエアア内蔵



### キュオラ

利用者負担	1割 500円/月	2割 1,000円/月	3割 1,500円/月
レンタル料 5,000円/月			
商品番号	幅	長さ×厚さ	
J-CR590	83cm	191×10cm	
J-CR591	90cm	191×10cm	
ケーブ			



部位別にディンプルの深さを変えることで、体重バランスに合わせた部分コントロールを実現。

ウレタンフォームは荷重を受けると圧縮されて硬くなり、反力を持ちます。その性質に着目し、「圧縮」ではなく「変形」させるために、内部にディンプル形状の空間を持たせました。

# 体位変換器

自動で小さな体位変換を行う  
スモールチェンジ機能搭載。  
介護者の負担を軽減します。

リプレイメントタイプ



スモールチェンジを設定すると  
小さな体位変換を行います。  
自動ヘッドアップ機能搭載。



### ラゲーナ

利用者負担	1割 950円/月	2割 1,900円/月	3割 2,850円/月
レンタル料 9,500円/月			
商品番号	幅	長さ×厚さ	
J-CR700	84cm	192×13.5cm	
J-CR703	90cm	192×13.5cm	
J-CR705	84cm ミニ	180×13.5cm	
J-CR707	90cm ミニ	180×13.5cm	
ケーブ			

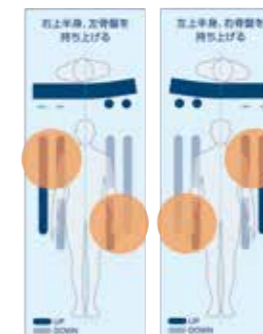

1本で30度側臥位をサポートします。



仰臥位の頭・肩・腕  
までのサポート



側臥位の頭部・背部・  
下肢のサポート



φ20×220cm

### ロンボ ポジショニングピロー スネーク

利用者負担	1割 300円/月
2割	600円/月
3割	900円/月

レンタル料 3,000円/月

TH-P8  
ケーブ



下肢のサポート



腹臥位のサポート

## Mable

### マーブルクッション シリーズ

中材が動かせるので、体にしっかりフィットし、最適な状態をキープします。



中材は特殊なビーズとパイプの2つの素材をミックス。



材質  
(中材)ポリプロピレン・ポリエチレン  
(内カバー)ナイロン・ポリウレタン  
(外カバー)ポリエステル・綿

### マーブルクッション D 清拭タイプ

利用者負担	1割 200円/月
2割	400円/月
3割	600円/月

レンタル料 2,000円/月

TH-MCD  
ヒトラボ



サイズ:幅80×長さ80cm  
重量:2.4kg

### マーブルクッション J 清拭タイプ

利用者負担	1割 200円/月
2割	400円/月
3割	600円/月

レンタル料 2,000円/月

TH-MCJ  
ヒトラボ



サイズ:幅40×長さ120cm  
重量:1.8kg

### マーブルクッション W 清拭タイプ

利用者負担	1割 200円/月
2割	400円/月
3割	600円/月

レンタル料 2,000円/月

TH-MCW  
ヒトラボ



サイズ:幅70×長さ85cm  
重量:1.9kg

### マーブルクッション S1 清拭タイプ

利用者負担	1割 150円/月
2割	300円/月
3割	450円/月

レンタル料 1,500円/月

TH-MCS1  
ヒトラボ



サイズ:幅40×長さ80cm  
重量:1.6kg

### マーブルクッション S2 清拭タイプ

利用者負担	1割 150円/月
2割	300円/月
3割	450円/月

レンタル料 1,500円/月

TH-MCS2  
ヒトラボ



サイズ:幅25×長さ60cm  
重量:0.5kg

体位変換器

# 体位変換器

## バナナフィットS 通気タイプ

利用者負担	1割	100円/月
	2割	200円/月
	3割	300円/月

サイズ：(幅)21×(長)46cm  
重量：0.2kg  
材質：(座物)ポリウレタンフォーム100% (難燃仕様)  
(側地)ポリエステル100% (難燃仕様)  
最大使用者体重：138kg

レンタル料 1,000円/月  
TH-113T  
パラマウントベッド

## バナナフィットM 通気タイプ

利用者負担	1割	152円/月
	2割	304円/月
	3割	456円/月

サイズ：(幅)31×(長)109cm  
重量：0.6kg  
材質：(座物)ポリウレタンフォーム100% (難燃仕様)  
(側地)ポリエステル100% (難燃仕様)  
最大使用者体重：138kg

レンタル料 1,520円/月  
TH-112T  
パラマウントベッド

## バナナフィットL 通気タイプ

利用者負担	1割	200円/月
	2割	400円/月
	3割	600円/月

サイズ：(幅)42×(長)140cm  
重量：1kg  
材質：(座物)ポリウレタンフォーム100% (難燃仕様)  
(側地)ポリエステル100% (難燃仕様)  
最大使用者体重：138kg

レンタル料 2,000円/月  
TH-111T  
パラマウントベッド

仰臥位から側臥位へ体位変換が容易に行えます。

バナナフィット使用方法

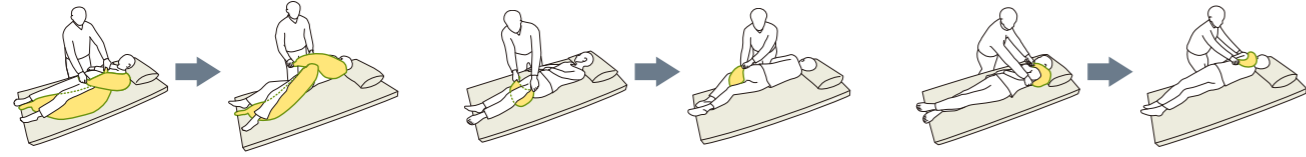

バナナフィットM・Lを使った体位変換例

バナナフィットSを使った体位変換例

バナナフィットSを使った体位変換例

## ウェルピーHC

体位を保持したり、体の緊張を緩和させたいときに使用するクッションです。通気性や吸湿性に配慮した素材で、しっかりと体にフィットします。肌触りもよく、安心してご利用いただけます。

### ピロー

重量：800g/ 幅：30cm/ 長さ：80cm

### 材質

側地 / ポリエステル 100%  
詰め物 / ウレタンフォーム、ナイロンカバー / ポリエステル超撥水加工

### ブーメラン 小

重量：800g/ 幅：44cm/  
長さ：74cm

### ジャンボ

重量：2400g/ 幅：73cm/  
長さ：73cm

### ブーメラン 大

重量：1300g/ 幅：50cm/  
長さ：90cm

### ウェーブ ロング

重量：1500g/ 幅：75cm/  
長さ：80cm

### ウェーブ

重量：1100g/ 幅：75cm/  
長さ：65cm

### ウェルピー HC (ブーメラン大)

利用者負担	1割	140円/月
	2割	280円/月
	3割	420円/月

レンタル料 1,400円/月

TH-PCHCB1  
タイカ

### ウェルピー HC (ジャンボ)

利用者負担	1割	200円/月
	2割	400円/月
	3割	600円/月

レンタル料 2,000円/月

TH-PCHCJ1  
タイカ

### ウェルピー HC (ウェーブロング)

利用者負担	1割	170円/月
	2割	340円/月
	3割	510円/月

レンタル料 1,700円/月

TH-PCHCW2  
タイカ

### ウェルピー HC (ピロー・ウェーブ) (ブーメラン小)

利用者負担	1割	120円/月
	2割	240円/月
	3割	360円/月

レンタル料 1,200円/月

ピロー TH-PCHCP1 ウェーブ TH-PCHCW1 ブーメラン小 TH-PCHCWP1  
タイカ

### ウェルピー使用例



スティック (大) & スティック (小) & ミニ

ウェーブ & ブーメラン (小)

ジャンボ & ブーメラン (小) & ピロー & ウェーブ & スティック (大)

# 車いす

## ★車いすの選び方

「生活範囲を広げる」という観点を大切にしつつ、長時間快適に座れる、身体に合ったものを選びましょう。

POINT★ 目的と身体に合わせて、車いすの種類を決めましょう。

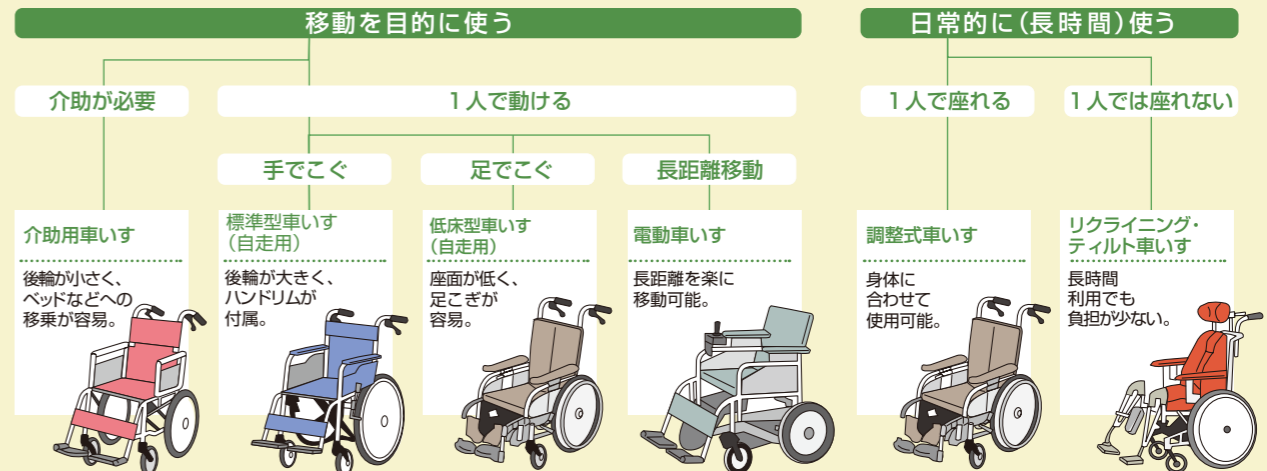

POINT★★ おもな名称を知っておきましょう。



**POINT** ★★★ **身体サイズに合った車いすを選びましょう。**

身体寸法と車いす寸法の合わせ方

● **身体寸法**

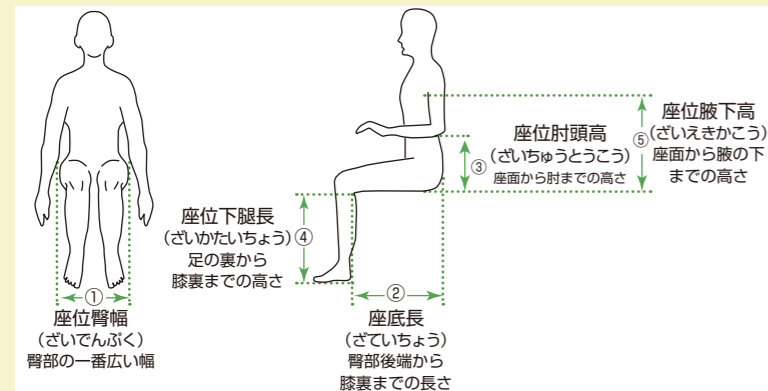

● **車いす寸法**

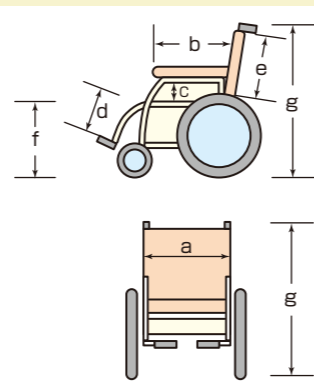

● **身体寸法と車いす寸法の合わせ方の目安**

<p><b>a. シート幅</b></p> <p>①座位臀幅に0～3cmを足します。</p>	<p><b>b. シート奥行</b></p> <p>②座底長から5～7cm引きます。</p>	<p><b>c. アームレスト高さ</b></p> <p>③座位肘頭高に1～2cm足します(必要に応じてクッションの厚さを加えます)。</p>	<p><b>d. フットレスト長さ</b></p> <p>④座位下腿長(必要に応じてクッションの厚さを引きます)に合わせます。</p>
<p><b>e. 背シート高さ</b></p> <p>⑤座位腋高から7～10cm引きます(必要に応じてクッションの厚さを加えます)。</p>	<p><b>f. 前座高</b></p> <p>④座位下腿長に2～5cm足します(必要に応じてクッションの厚さを加えます)。</p>	<p><b>g. グリップ高さ</b></p> <p>介護者のへそ～股関節の高さに合わせます。</p>	

**POINT** ★★★ **快適に「座る」「動く・移動する」ために、車いす用クッションを上手に活用しましょう。**

**クッションの目的**

① 圧分散 ② 姿勢保持 ③ 動きを助ける

**クッションの選定**

上記の使用目的すべてを満たすような万能のクッションはありません。何を優先すべきか? 考えて選定することが大切です。また、使用する車いすとの兼ね合いも考慮に入れましょう。

※クッションは「座布団」では代用できません。専用のものを使用しましょう。

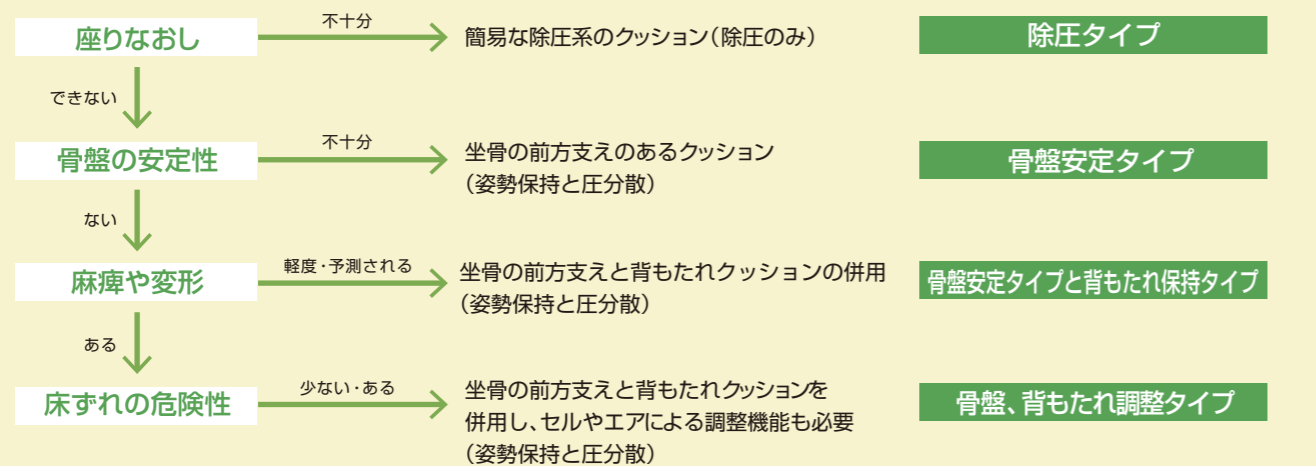

※ 上記はあくまで目安です。身体の状態、使用目的、使用する車いすによって検討が必要です。専門家にご相談ください。

モジュール車いす

[モジュール車いす]

新型ハンドリムで、挟み込み防止、手のひらで自走できるようになりました。押し手高さ調整付。

[自走用 車いす]



非課税

モダンC スタイル 自走式

利用者負担	1割	600円/月
	2割	1,200円/月
	3割	1,800円/月

レンタル料 6,000円/月

KMD-C20-40-LO (ソフト) グレー
KMD-C22-40-M (ソフトタイク) グレー
KMD-C22-45-M (ソフトタイク) 黒
カワムラサイクル

[介助用 車いす]



非課税

モダンC スタイル 介助式

利用者負担	1割	600円/月
	2割	1,200円/月
	3割	1,800円/月

レンタル料 6,000円/月

KMD-C16-40-LO (ソフト) グレー
KMD-C16-40-M (ソフトタイク) グレー
KMD-C16-45-M (ソフトタイク) 黒
カワムラサイクル



カワムラサイクル 公式サイト

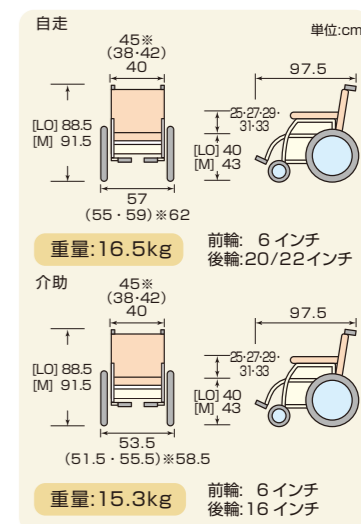

※シート幅 45cm 仕様

仕様

アームレストはね上げ	アームレスト着脱	アームレスト肘高さ調節	レッグサポート着脱
フットレスト角度調節	背シート張り調節	背折れ	介助ブレーキ

[調整式車いす]

従来品より簡単に調整できるモジュール車いす。ノーパンクタイヤです。



非課税

イージーフィット MEF-22 (自走)

利用者負担	1割	600円/月
	2割	1,200円/月
	3割	1,800円/月

レンタル料 6,000円/月

KJ-MEF22
ミキ



非課税

イージーフィット MEF-16 (介助)

利用者負担	1割	600円/月
	2割	1,200円/月
	3割	1,800円/月

レンタル料 6,000円/月

KK-MEF16
ミキ

ここがポイント

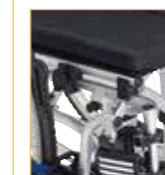

ブレーキの長さが調整できるスライドグリップ

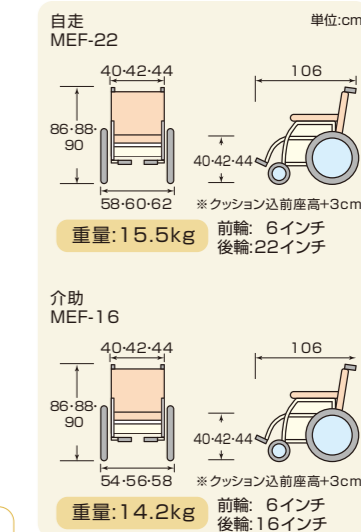

仕様

アームレストはね上げ	アームレスト着脱	アームレスト肘高さ調節	レッグサポート着脱
フットレスト角度調節	背シート張り調節	背折れ	介助ブレーキ

# 車いす

## モジュール車いす

[モジュール車いす]

身体状況に合わせて肘掛け、座面、フットサポートの調整ができる多機能タイプ。伸縮式ブレーキ仕様。



**非課税**  
ネクストコアII アジャスト自走式

利用者負担	1割	700円/月
	2割	1,400円/月
	3割	2,100円/月
レンタル料 7,000円/月		
KJ-NEXT2-51BE		
松永製作所		

**非課税**  
ネクストコアII アジャスト介助式

利用者負担	1割	700円/月
	2割	1,400円/月
	3割	2,100円/月
レンタル料 7,000円/月		
KJ-NEXT2-61BE		
松永製作所		

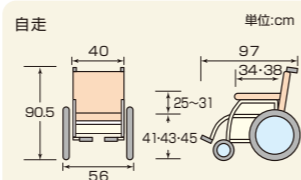

重量:15.3kg 前輪:6インチ 後輪:22インチ

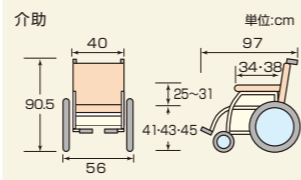

重量:14.2kg 前輪:6インチ 後輪:16インチ

※前座高・後座高・ひじ高はクッションの厚み含まず  
仕様

アームレスト はね上げ	アームレスト 着脱	アームレスト 肘高調整	レッグ サポート 着脱
フットレスト 角度調整	背シート 張り調整	背折れ	介助ブレーキ

## 自走用車いす

[自走用車いす]

シンプルなスタンダード車いす。

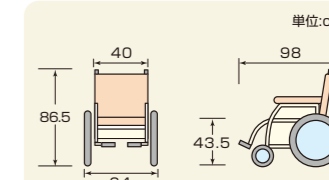

重量:12.9kg 前輪:6インチ 後輪:22インチ

**非課税**

BAL-1

利用者負担	1割	300円/月
	2割	600円/月
	3割	900円/月
レンタル料 3,000円/月		
KJ-BAL1		
ミキ		

仕様

アームレスト はね上げ	アームレスト 着脱	アームレスト 肘高調整	レッグ サポート 着脱
フットレスト 角度調整	背シート 張り調整	背折れ	介助ブレーキ

[モジュール車いす]

ひじ掛け高さ調整、フットサポート角度調整機能付き車いす



ここがポイント



フットサポート角度調整機能付き

**非課税**  
Gra-Fit エグゼ 自走式 (40,45cm 幅)

利用者負担	1割	630円/月	680円/月
	2割	1,260円/月	1,360円/月
	3割	1,890円/月	2,040円/月
レンタル料 6,300円/月 6,800円/月			
KK-KZ-216800 (40cm幅)			
KK-KZ-216810 (45cm幅)			
パラマウントベッド			

**非課税**  
Gra-Fit エグゼ 介助式 (40,45cm 幅)

利用者負担	1割	630円/月	680円/月
	2割	1,260円/月	1,360円/月
	3割	1,890円/月	2,040円/月
レンタル料 6,300円/月 6,800円/月			
KK-KZ-216820 (40cm幅)			
KK-KZ-216830 (45cm幅)			
パラマウントベッド			

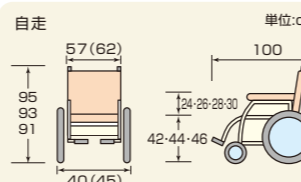

重量:15.4kg(40cm幅) 前輪:6インチ  
15.5kg(45cm幅) 後輪:22インチ

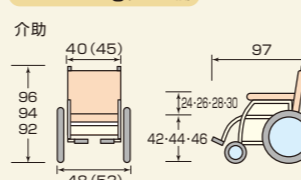

重量:13.2kg(40cm幅) 前輪:6インチ  
13.3kg(45cm幅) 後輪:14インチ

( )は座幅45cmの寸法

仕様

アームレスト はね上げ	アームレスト 着脱	アームレスト 肘高調整	レッグ サポート 着脱
フットレスト 角度調整	背シート 張り調整	背折れ	介助ブレーキ

[調整式車いす]

身体の大きい方や体重の重い方に。  
耐荷重 130kg。

**非課税**

KJP-5

利用者負担	1割	800円/月
	2割	1,600円/月
	3割	2,400円/月
レンタル料 8,000円/月		
KJ-KJP5		
ミキ		



ここがポイント



最大シート幅52cm

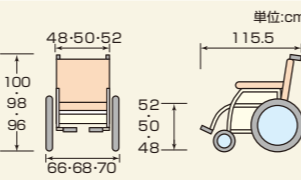

重量:21kg 前輪:8インチ 後輪:24インチ  
クッション厚み:6cm

仕様

アームレスト はね上げ	アームレスト 着脱	アームレスト 肘高調整	レッグ サポート 着脱
フットレスト 角度調整	背シート 張り調整	背折れ	介助ブレーキ

[自走用車いす]

3Dバックサポート採用車いす、  
すわりごちがさらにアップ。  
標準タイプ自走用

**非課税**

シン・ウルトラ 自走標準

利用者負担	1割	500円/月
	2割	1,000円/月
	3割	1,500円/月
レンタル料 5,000円/月		
商品番号	座幅	
KJ-NA-SU1	40cm	
KJ-NA-SU1-43	43cm	
日進医療器		

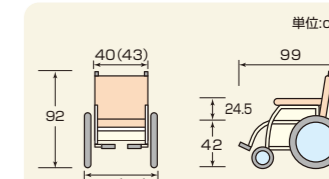

重量:13.6kg 前輪:6インチ 後輪:22インチ

※前座高・後座高・ひじ高はクッションの厚み  
含まず  
※( )内の数字は座幅43

仕様

アームレスト はね上げ	アームレスト 着脱	アームレスト 肘高調整	レッグ サポート 着脱
フットレスト 角度調整	背シート 張り調整	背折れ	介助ブレーキ

# 車いす

## 自走用車いす

[標準型車いす]  
新しいバックサポートシステム。  
ノーパンクタイヤ仕様。

非課税

### グレイスコア 自走

利用者負担	1割	500円/月
	2割	1,000円/月
	3割	1,500円/月

レンタル料 5,000円/月

KJ-GRC11B

松永製作所

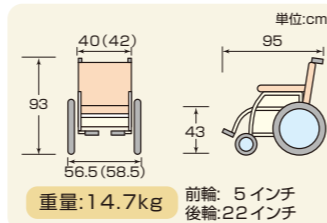

※前座高・後座高・ひじ高はクッションの厚み含まず( )は42cm幅

仕様

アームレスト はね上げ	アームレスト 着脱	アームレスト 肘高調整	レッグ サポート 着脱
フットレスト 角度調整	背シート 張り調整	背折れ	介助ブレーキ

[自走用車いす]  
シンプルな操作を備えた標準タイプ。

非課税

### Gra-Fit エアー 自走式 (40cm幅)

利用者負担	1割	500円/月
	2割	1,000円/月
	3割	1,500円/月

レンタル料 5,000円/月

KJ-KZ-215800

パラマウントベッド

非課税

### Gra-Fit エアー 自走式 (45cm幅)

利用者負担	1割	580円/月
	2割	1,160円/月
	3割	1,740円/月

レンタル料 5,800円/月

KJ-KZ-215810

パラマウントベッド

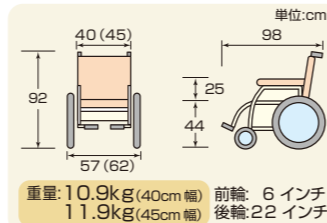

( )は座幅45cmの寸法

仕様

アームレスト はね上げ	アームレスト 着脱	アームレスト 肘高調整	レッグ サポート 着脱
フットレスト 角度調整	背シート 張り調整	背折れ	介助ブレーキ

[自走用車いす]  
軽量ノーパンクタイヤ仕様 9.9kg。  
左右連動のワンハンドブレーキ。

非課税

### カルティマ CRT-5

利用者負担	1割	500円/月
	2割	1,000円/月
	3割	1,500円/月

レンタル料 5,000円/月

KJ-CRT5

ミキ



ここがポイント



左右連動ブレーキ

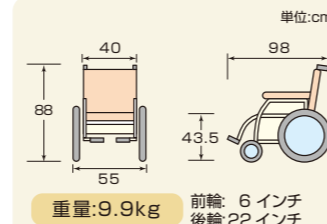

仕様

アームレスト はね上げ	アームレスト 着脱	アームレスト 肘高調整	レッグ サポート 着脱
フットレスト 角度調整	背シート 張り調整	背折れ	介助ブレーキ

[自走用車いす]  
幅広、軽量タイプ。  
前座高47cmの車いす。  
ノーパンクタイヤです。

非課税

### ネクストコアグラン NP NEXT-12B

利用者負担	1割	450円/月
	2割	900円/月
	3割	1,350円/月

レンタル料 4,500円/月

KJ-NEXT12B

松永製作所



ここがポイント



幅広タイプ

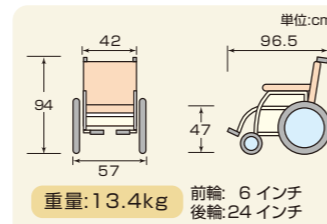

仕様

アームレスト はね上げ	アームレスト 着脱	アームレスト 肘高調整	レッグ サポート 着脱
フットレスト 角度調整	背シート 張り調整	背折れ	介助ブレーキ

## 自走用車いす

[自走用車いす]  
新しいバックサポートシステム。  
ノーパンクタイヤ仕様。  
アームレストはね上げ機能付き。

非課税

### グレイスコア マルチ自走

利用者負担	1割	600円/月
	2割	1,200円/月
	3割	1,800円/月

レンタル料 6,000円/月

KJ-GRC31B

松永製作所

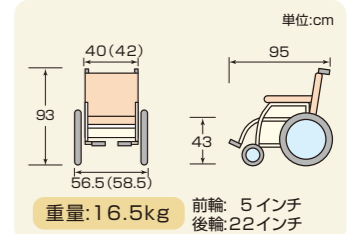

※前座高・後座高・ひじ高はクッションの厚み含まず( )は42cm幅

仕様

アームレスト はね上げ	アームレスト 着脱	アームレスト 肘高調整	レッグ サポート 着脱
フットレスト 角度調整	背シート 張り調整	背折れ	介助ブレーキ

[自走用車いす]  
多機能&ノーパンクタイヤで11.2kg。  
左右連動のワンハンドブレーキ。

ここがポイント



左右連動ブレーキ

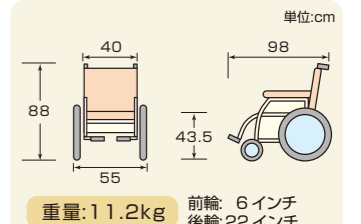

仕様

アームレスト はね上げ	アームレスト 着脱	アームレスト 肘高調整	レッグ サポート 着脱
フットレスト 角度調整	背シート 張り調整	背折れ	介助ブレーキ

非課税

### カルティマ CRT-7

利用者負担	1割	600円/月
	2割	1,200円/月
	3割	1,800円/月

レンタル料 6,000円/月

KJ-CRT7

ミキ



[自走用車いす]  
座幅46cmでゆったり座れる、  
各部調整機能を搭載したセミモジュールタイプ。  
ノーパンクタイプです。

ここがポイント



幅広、多機能タイプで耐荷重130kg

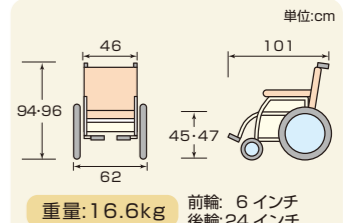

仕様

アームレスト はね上げ	アームレスト 着脱	アームレスト 肘高調整	レッグ サポート 着脱
フットレスト 角度調整	背シート 張り調整	背折れ	介助ブレーキ

非課税

### NEXT-52B ネクストコアワイド

利用者負担	1割	700円/月
	2割	1,400円/月
	3割	2,100円/月

レンタル料 7,000円/月

KJ-NEXT52BHB

松永製作所



# 車いす

## 自走用車いす

[自走用車いす]

こぎやすく、移乗もしやすい  
多機能タイプ。

**非課税**

### シン・ウルトラ自走多機能

利用者負担	1割	600円/月
	2割	1,200円/月
	3割	1,800円/月

レンタル料 6,000円/月

商品番号	座幅
KJ-NA-SU2W	40cm
KJ-NA-SU2W-43	43cm
日進医療器	

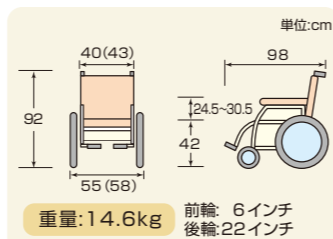

※前座高・後座高・ひじ高はクッションの厚み含まず  
※( )内の数字は座幅43

仕様

アームレスト はね上げ	アームレスト 着脱	アームレスト 肘高調整	レッグ サポート 着脱
フットレスト 角度調整	背シート 張り調整	背折れ	介助ブレーキ

## 介助用車いす

[介助用車いす]

新しいバックサポートシステム。  
ノーパンクタイヤ仕様。

**非課税**

### グレイスコア介助

利用者負担	1割	500円/月
	2割	1,000円/月
	3割	1,500円/月

レンタル料 5,000円/月

KK-GRC21B	
松永製作所	

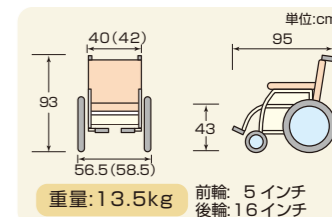

※前座高・後座高・ひじ高はクッションの厚み含まず  
( )は座幅42cm幅の寸法

仕様

アームレスト はね上げ	アームレスト 着脱	アームレスト 肘高調整	レッグ サポート 着脱
フットレスト 角度調整	背シート 張り調整	背折れ	介助ブレーキ

[標準型車いす]

剛性を高め、新3D立体スリングシートを採用、  
座シートの奥行調整も可能になりました。

伸縮式ブレーキ仕様

**非課税**

### ネクストコアII マルチ 自走式

利用者負担	1割	590円/月
	2割	1,180円/月
	3割	1,770円/月

レンタル料 5,900円/月

KJ-NEXT2-31BE	
松永製作所	

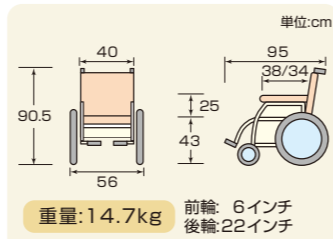

仕様

アームレスト はね上げ	アームレスト 着脱	アームレスト 肘高調整	レッグ サポート 着脱
フットレスト 角度調整	背シート 張り調整	背折れ	介助ブレーキ

[介助用車いす]

軽くて取り扱いやすい重量10kg以下の車いす。

**非課税**

### Gra-Fit エアー 介助式 (40cm幅)

利用者負担	1割	500円/月
	2割	1,000円/月
	3割	1,500円/月

レンタル料 5,000円/月

KK-KZ-215820	
パラマウントベッド	

**非課税**

### Gra-Fit エアー 介助式 (45cm幅)

利用者負担	1割	580円/月
	2割	1,160円/月
	3割	1,740円/月

レンタル料 5,800円/月

KK-KZ-215830	
パラマウントベッド	

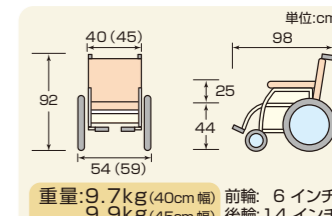

( )は45cm幅

仕様

アームレスト はね上げ	アームレスト 着脱	アームレスト 肘高調整	レッグ サポート 着脱
フットレスト 角度調整	背シート 張り調整	背折れ	介助ブレーキ

[自走用車いす]

アームレスト高さ調整。  
前座高調整可能な車いす。

**非課税**

### グレイスコア アジャスト自走

利用者負担	1割	660円/月
	2割	1,320円/月
	3割	1,980円/月

レンタル料 6,600円/月

KJ-GRC51B	
松永製作所	

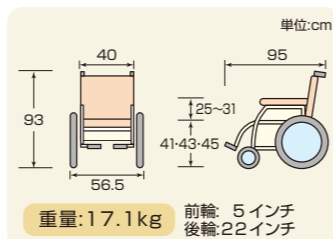

仕様

アームレスト はね上げ	アームレスト 着脱	アームレスト 肘高調整	レッグ サポート 着脱
フットレスト 角度調整	背シート 張り調整	背折れ	介助ブレーキ

[介助用車いす]

屋内でも屋外でも使いやすい、  
スリム軽量タイプ。  
左右別々で背張り調整をする  
「立体スリングシート」を採用。

ここがポイント



肩にパイプが当たらない!  
背フレーム後方曲げ

**非課税**

### NEXT-21B ネクストコア

利用者負担	1割	450円/月
	2割	900円/月
	3割	1,350円/月

レンタル料 4,500円/月

KK-NEXT21B	
松永製作所	

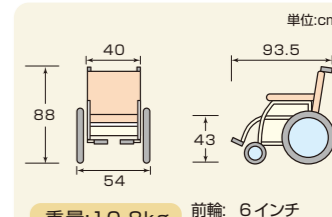

仕様

アームレスト はね上げ	アームレスト 着脱	アームレスト 肘高調整	レッグ サポート 着脱
フットレスト 角度調整	背シート 張り調整	背折れ	介助ブレーキ

# 車いす

## 介助用車いす

【介助用車いす】  
3D バックサポート採用車いす、  
すわりごちがさらにアップ。

非課税

### シン・ウルトラ 介助標準

利用者負担	1割	500円/月
	2割	1,000円/月
	3割	1,500円/月
レンタル料 5,000円/月		
商品番号	座幅	
KK-NAH-SU1	40cm	
KK-NAH-SU1-43	43cm	
日進医療器		

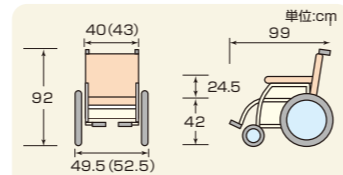

重量:12.6kg 前輪:6インチ  
後輪:14インチ  
※前座高・後座高・ひじ高はクッションの厚み含まず  
※( )は座幅43cmの寸法

仕様

アームレスト はね上げ	アームレスト 着脱	アームレスト 肘高さ調節	レッグ サポート 着脱
フットレスト 角度調節	背シート 張り調節	背折れ	介助ブレーキ

## 介助用車いす

【介助用車いす】  
軽量ノーパンクタイヤ仕様 9.1kg。  
左右連動のワンハンドブレーキ。

非課税

### カルティマ CRT-6

利用者負担	1割	500円/月
	2割	1,000円/月
	3割	1,500円/月
レンタル料 5,000円/月		
KK-CRT6		
ミキ		



ここがポイント



左右連動ブレーキ

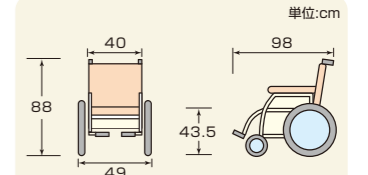

重量:9.1kg 前輪:6インチ  
後輪:14インチ

仕様

アームレスト はね上げ	アームレスト 着脱	アームレスト 肘高さ調節	レッグ サポート 着脱
フットレスト 角度調節	背シート 張り調節	背折れ	介助ブレーキ

【介助用車いす】

幅広、軽量タイプ。  
前座高47cmの車いす。  
ノーパンクタイヤです。

非課税

### ネクストコアグラン NP NEXT-22B

利用者負担	1割	450円/月
	2割	900円/月
	3割	1,350円/月
レンタル料 4,500円/月		
KK-NEXT22B		
松永製作所		



ここがポイント



幅広タイプ

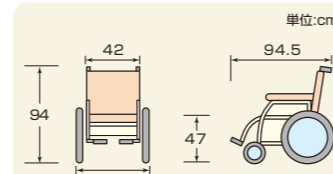

重量:12.4kg 前輪:6インチ  
後輪:16インチ

仕様

アームレスト はね上げ	アームレスト 着脱	アームレスト 肘高さ調節	レッグ サポート 着脱
フットレスト 角度調節	背シート 張り調節	背折れ	介助ブレーキ

【介助用車いす】

新しいバックサポートシステム。  
ノーパンクタイヤ仕様。  
アームレストはね上げ機能付き。

非課税

### グレイスコア マルチ介助

利用者負担	1割	600円/月
	2割	1,200円/月
	3割	1,800円/月
レンタル料 6,000円/月		
KK-GRC41B		
松永製作所		

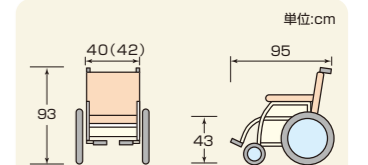

重量:15.1kg 前輪:5インチ  
後輪:16インチ

仕様

アームレスト はね上げ	アームレスト 着脱	アームレスト 肘高さ調節	レッグ サポート 着脱
フットレスト 角度調節	背シート 張り調節	背折れ	介助ブレーキ

【介助用車いす】

座幅46cmでゆったり座れる、  
各部調整機能を搭載したセミモジュールタイプ。  
ノーパンクタイプです。

非課税

### NEXT-62B ネクストコアワイド

利用者負担	1割	700円/月
	2割	1,400円/月
	3割	2,100円/月
レンタル料 7,000円/月		
KK-NEXT62BHB		
松永製作所		



ここがポイント



幅広、多機能タイプで耐荷重  
130kg

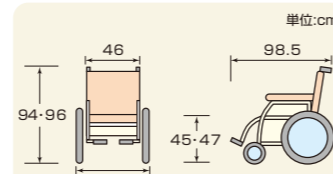

重量:15.6kg 前輪:6インチ  
後輪:16インチ

仕様

アームレスト はね上げ	アームレスト 着脱	アームレスト 肘高さ調節	レッグ サポート 着脱
フットレスト 角度調節	背シート 張り調節	背折れ	介助ブレーキ

【介助用車いす】

多機能&ノーパンクタイヤで10.5kg。  
左右連動のワンハンドブレーキ。

非課税

### カルティマ CRT-8

利用者負担	1割	600円/月
	2割	1,200円/月
	3割	1,800円/月
レンタル料 6,000円/月		
KK-CRT8		
ミキ		



ここがポイント



左右連動ブレーキ

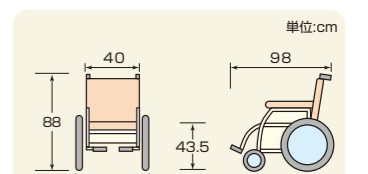

重量:10.5kg 前輪:6インチ  
後輪:14インチ

仕様

アームレスト はね上げ	アームレスト 着脱	アームレスト 肘高さ調節	レッグ サポート 着脱
フットレスト 角度調節	背シート 張り調節	背折れ	介助ブレーキ

# 車いす

## 介助用車いす

[介助用車いす]

快適な座りを実現し、  
移乗もしやすい多機能タイプ。

非課税

### シン・ウルトラ介助多機能

利用者負担	1割	600円/月
	2割	1,200円/月
	3割	1,800円/月

レンタル料 6,000円/月

商品番号	座幅
KK-NAH-SU2W	40cm
KK-NAH-SU2W-43	43cm
日進医療器	

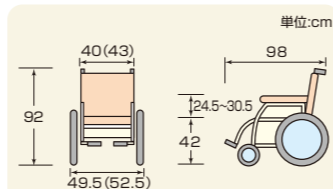

重量:13.4kg 前輪:6インチ 後輪:14インチ

※前座高・後座高・ひじ高はクッションの厚み含まず  
※( )内の数字は座幅43

仕様

アームレスト はね上げ	アームレスト 着脱	アームレスト 肘高さ調節	レッグ サポート 着脱
フットレスト 角度調節	背シート 張り調節	背折れ	介助ブレーキ

[介助用車いす]

剛性を高め、新3D立体スリングシートを採用、  
座シートの奥行調整も可能になりました。  
伸縮式ブレーキ仕様

非課税

### ネクストコア・マルチⅡ

利用者負担	1割	590円/月
	2割	1,180円/月
	3割	1,770円/月

レンタル料 5,900円/月

KJ-NEXT2-41BE	松永製作所
---------------	-------

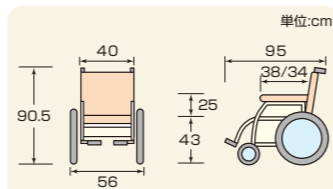

重量:13.7kg 前輪:6インチ 後輪:16インチ

※前座高・後座高・ひじ高はクッションの厚み含まず

仕様

アームレスト はね上げ	アームレスト 着脱	アームレスト 肘高さ調節	レッグ サポート 着脱
フットレスト 角度調節	背シート 張り調節	背折れ	介助ブレーキ

[介助用車いす]

アームレスト高さ調整。  
前座高調整可能な車いす。

非課税

### グレイスコア アジャスト介助

利用者負担	1割	660円/月
	2割	1,320円/月
	3割	1,980円/月

レンタル料 6,600円/月

KJ-GRC61B	松永製作所
-----------	-------

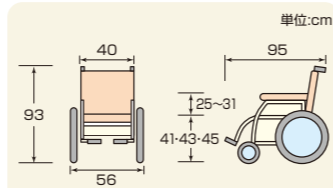

重量:15.8kg 前輪:5インチ 後輪:16インチ

※前座高・後座高・ひじ高はクッションの厚み含まず( )は42cm幅

仕様

アームレスト はね上げ	アームレスト 着脱	アームレスト 肘高さ調節	レッグ サポート 着脱
フットレスト 角度調節	背シート 張り調節	背折れ	介助ブレーキ

## 超低床車いす

[セミモジュール車いす]

各部の調整機能を搭載した超低床セミモジュール車いす。  
座奥36cmで小柄な方向きの車いす。

非課税

### NEXT-50B ネクストコアミニモ自走

利用者負担	1割	600円/月
	2割	1,200円/月
	3割	1,800円/月

レンタル料 6,000円/月

KJ-NEXT50BNP	松永製作所
--------------	-------

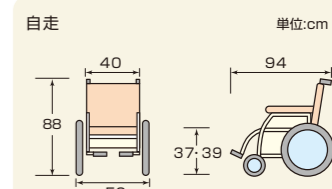

重量:14.3kg 前輪:6インチ 後輪:20インチ

介助

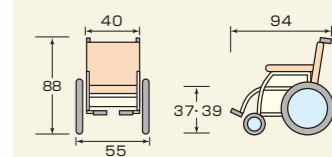

重量:13.6kg 前輪:6インチ 後輪:16インチ

※クッション込前座高+6cm

仕様

アームレスト はね上げ	アームレスト 着脱	アームレスト 肘高さ調節	レッグ サポート 着脱
フットレスト 角度調節	背シート 張り調節	背折れ	介助ブレーキ

非課税

### NEXT-60B ネクストコアミニモ介助

利用者負担	1割	600円/月
	2割	1,200円/月
	3割	1,800円/月

レンタル料 6,000円/月

KK-NEXT60B	松永製作所
------------	-------



# 車いす

## 6輪車いす

[6輪車いす]  
圧倒的な小回り性能!!

非課税

**NEXT-71B**  
ネクストコアくるり

利用者負担	1割	750円/月
	2割	1,500円/月
	3割	2,250円/月

レンタル料 7,500円/月

KJ-NEXT71B

松永製作所

ここがポイント



ハンドル部分を折りたたむ事でよりコンパクトに。

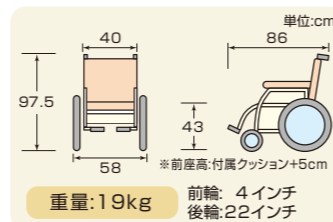

仕様

アームレスト はね上げ	アームレスト 着脱	アームレスト 肘高さ調節	レッグ サポート 着脱
フットレスト 角度調節	背シート 張り調節	背折れ	介助ブレーキ

[6輪車いす]  
調整機能付、6輪車いす。

非課税

**座王 6輪 NA-506W**

利用者負担	1割	730円/月
	2割	1,460円/月
	3割	2,190円/月

レンタル料 7,300円/月

KJ-NA506W

日進医療器

ここがポイント

バックサポートは背中  
の形状にあわせた3D形状調整  
ができます。  
回転半径約65cm

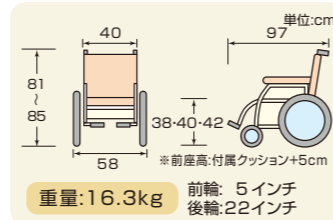

仕様

アームレスト はね上げ	アームレスト 着脱	アームレスト 肘高さ調節	レッグ サポート 着脱
フットレスト 角度調節	背シート 張り調節	背折れ	介助ブレーキ

[6輪車いす]  
幅が狭く低床フレームで小回りの利く  
コンパクトな6輪車いす。

[自走用 車いす]

[介助用 車いす]

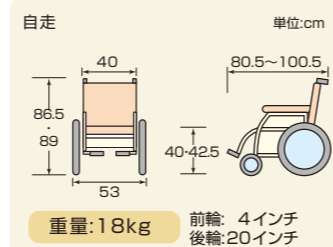

仕様

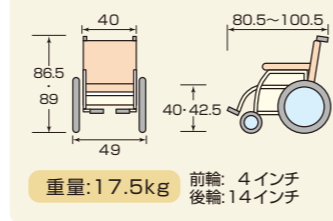

仕様

アームレスト はね上げ	アームレスト 着脱	アームレスト 肘高さ調節	レッグ サポート 着脱
フットレスト 角度調節	背シート 張り調節	背折れ	介助ブレーキ

※SKT-500はアームレストはね上げできません。

非課税

**SKT-500**

利用者負担	1割	650円/月
	2割	1,300円/月
	3割	1,950円/月

レンタル料 6,500円/月

KJ-SKT500

ミキ

非課税

**SKT-600**

利用者負担	1割	650円/月
	2割	1,300円/月
	3割	1,950円/月

レンタル料 6,500円/月

KK-SKT600

ミキ

## ティルト車いす・リクライニング車いす

[ティルト車いす]  
ティルト&コンパクト。  
狭い場所でもゆったりと座れます。

非課税

**スキット7**

利用者負担	1割	800円/月
	2割	1,600円/月
	3割	2,400円/月

レンタル料 8,000円/月

KK-SKT7

ミキ

ここがポイント



スキット7 従来品  
コンパクトサイズティルト  
車椅子

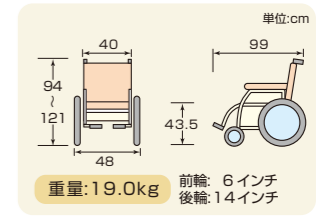

仕様

アームレスト はね上げ	アームレスト 着脱	アームレスト 肘高さ調節	レッグ サポート 着脱
フットレスト 角度調節	背シート 張り調節	背折れ	介助ブレーキ

ティルト角度: 0°~30°

ティルト

ヘッドサポート調整

[リクライニング・ティルト車いす]  
全幅49cm!! コンパクト・折りたたみ可能。  
ティルトリクライニング車いす。

非課税

**スキット8**

利用者負担	1割	900円/月
	2割	1,800円/月
	3割	2,700円/月

レンタル料 9,000円/月

KK-SKT8

ミキ

ここがポイント



折りたたみができます。

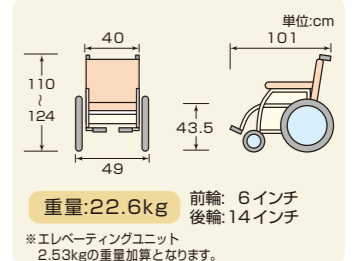

仕様

アームレスト はね上げ	アームレスト 着脱	アームレスト 肘高さ調節	レッグ サポート 着脱
フットレスト 角度調節	背シート 張り調節	背折れ	介助ブレーキ

ティルト角度: 0°~20°  
リクライニング角度: 90°~110°  
アームサポート高: 22~32cm  
エレベーターユニット付

ティルト

エレベーター

ヘッドサポート調整

リクライニング

[リクライニング・ティルト車いす]  
コンパクトなティルト・リクライニング車いす。  
立体スリングシートと骨盤と  
体幹サポートフレームを標準装備。

非課税

**マイチルトコンパクト3D**

利用者負担	1割	850円/月
	2割	1,700円/月
	3割	2,550円/月

レンタル料 8,500円/月

KK-MHCR3D

松永製作所

ここがポイント



3D調整式の  
バックサポート。

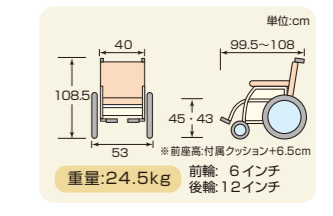

仕様

アームレスト はね上げ	アームレスト 着脱	アームレスト 肘高さ調節	レッグ サポート 着脱
フットレスト 角度調節	背シート 張り調節	背折れ	介助ブレーキ

ティルト角度: 0°~30°  
リクライニング角度: 90°~125°  
シート奥行: 40cm  
エレベーターユニットも付けられます  
(利用者負担 1割: 100/1,000円追加、  
2割: 200/1,000円追加)

ティルト

リクライニング

ヘッドサポート調整

# 車いす

## ティルト車いす・リクライニング車いす

[リクライニング・ティルト車いす]  
小柄な方にも使いやすい。  
コンパクトな車いす。

非課税

### マイチルトミニ3D MH-SR

利用者負担	1割	1,000円/月
	2割	2,000円/月
	3割	3,000円/月

レンタル料 10,000円/月

KK-MHSR

松永製作所



#### ここがポイント



スネイクヘッドサポート

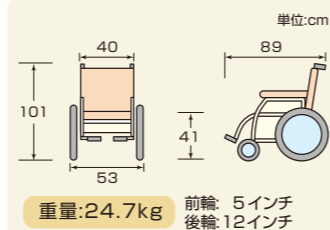

重量:24.7kg 前輪:5インチ 後輪:12インチ

仕様

アームレスト はね上げ	アームレスト 着脱	アームレスト 肘高さ調節	レッグ サポート 着脱
フットレスト 角度調節	背シート 張り調節	背折れ	介助ブレーキ

- ティルト
- リクライニング
- ヘッドサポート調整

ティルト角度: 0°~25°  
リクライニング角度: 90°~110°  
シート奥行: 35cm

[リクライニング・ティルト車いす]

背もたれもより高くなり、より広い面で支えることが可能。  
リラックスと自立支援の2つを考えた新マイチルトコンパクトです。

非課税

### マイチルト・コンパクトII MH-CR2L リフトアップ付

利用者負担	1割	1,050円/月
	2割	2,100円/月
	3割	3,150円/月

レンタル料 10,500円/月

KK-MHCR2LSE

松永製作所



マイチルト・コンパクトII専用  
スイングアウト&  
エレベータリングユニット

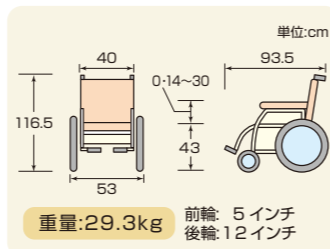

重量:29.3kg 前輪:5インチ 後輪:12インチ

仕様

アームレスト はね上げ	アームレスト 着脱	アームレスト 肘高さ調節	レッグ サポート 着脱
フットレスト 角度調節	背シート 張り調節	背折れ	介助ブレーキ

- ティルト
- エレベータリング
- ヘッドサポート調整
- リクライニング

[リクライニング・ティルト車いす]

身長の高い方もゆったり座れる  
ティルト・リクライニング車いす。

非課税

### マイチルトグラン3D

利用者負担	1割	1,000円/月
	2割	2,000円/月
	3割	3,000円/月

レンタル料 10,000円/月

KK-MHGR

松永製作所



#### ここがポイント



3次元(3D)で姿勢を  
整える!  
[3D立体スリングシート]

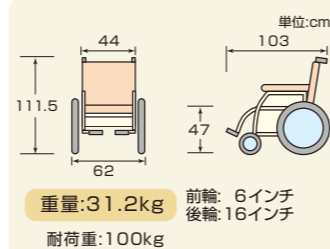

重量:31.2kg 前輪:6インチ 後輪:16インチ  
耐荷重:100kg

仕様

アームレスト はね上げ	アームレスト 着脱	アームレスト 肘高さ調節	レッグ サポート 着脱
フットレスト 角度調節	背シート 張り調節	背折れ	介助ブレーキ

- ティルト
- リクライニング
- ヘッドサポート調整

オプションで  
エレベータリングユニット  
も付けられます。  
(100/1000円追加)

## 車いすのヒヤリハットをスキット解決!

スキットの装備を  
ヒヤリハットとともにご紹介。



[介助車いす]

立ち上がると自動ブレーキシステム作動。ブレーキの掛け忘れをサポート。

非課税

### とまっティ SKT-400B

利用者負担	1割	700円/月
	2割	1,400円/月
	3割	2,100円/月

レンタル料 7,000円/月

KJ-SKT400B

ミキ



とまっティ SKT-400B 単位:cm

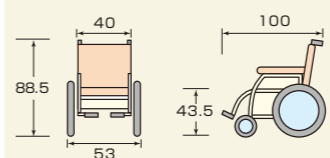

重量:18.1kg 前輪:6インチ 後輪:22インチ  
クッション厚み:4cm

仕様

アームレスト はね上げ	アームレスト 着脱	アームレスト 肘高さ調節	レッグ サポート 着脱
フットレスト 角度調節	背シート 張り調節	背折れ	介助ブレーキ

非課税

### とまっティ SKT-200B

利用者負担	1割	700円/月
	2割	1,400円/月
	3割	2,100円/月

レンタル料 7,000円/月

KJ-SKT200B

ミキ



とまっティ SKT-200B 単位:cm

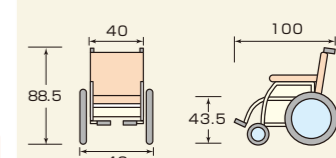

重量:16.6kg 前輪:6インチ 後輪:14インチ  
クッション厚み:4cm

仕様

アームレスト はね上げ	アームレスト 着脱	アームレスト 肘高さ調節	レッグ サポート 着脱
フットレスト 角度調節	背シート 張り調節	背折れ	介助ブレーキ

[車いす付属品]

階段の昇降時の介助が  
ひとりでも安全に行えます。



### J-MAX(階段昇降ユニット)

利用者負担	1割	5,000円/月
	2割	10,000円/月
	3割	15,000円/月

レンタル料 50,000円/月

KF-JMAX

サンワ

サイズ:(全長)51.5×(全幅)44×(全高)109.5cm  
本体重量:34kg 最大荷重:120kg



※標準装備:バッテリー(縦足し充電可)  
充電器(家庭用コンセントで充電可)  
シートベルト(肩固定タイプ)  
ヘッドレスト

[車いす]

J-MAX専用の  
コンパクトな車いすです。

非課税

### J-COMPACT(専用車いす)

利用者負担	1割	500円/月
	2割	1,000円/月
	3割	1,500円/月

レンタル料 5,000円/月

KK-JC

サンワ

サイズ:(全長)85×(全幅)53×(全高)92cm  
本体重量:12kg 最大荷重:100kg



仕様

アームレスト 着脱	フットレスト 角度調節	背折れ	背張り調整 機能
--------------	----------------	-----	-------------

※標準装備:低反発シートクッション  
シートベルト(腰固定タイプ)  
J-MAX着脱用アタッチメント

# 車いす

## 電動車いす

【電動車いす】

誰でも簡単に運転できる操作性と、行く場所を選ばない小回り性能、パワフルな走行性で安心して出かけられます。



仕様

アームレストはね上げ	アームレスト着脱	アームレスト肘高調整	レッグサポート着脱
フットレスト角度調整	背シート張り調整	背折れ	介助ブレーキ



### 小回り性能

スーパーや病院など、電動カートでは入れない場所でも、小回り機能でらくらく移動。

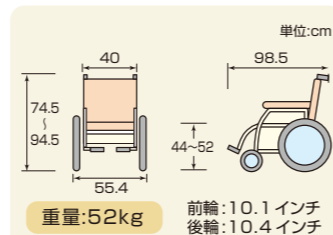

重量:52kg 前輪:10.1インチ 後輪:10.4インチ



### パワフルな走行性

特別に開発された前輪と高出力のモーターで、最大 5cm の段差乗り越えが可能。

### コントローラー

片手に簡単に操作。1~4段階のスピード調整、電源オンオフも片手でできます。手を離すと坂道でも自動でブレーキがかかります。コントローラーは左右どちらにも付替え可能で利き手を選びません。



非課税

### 電動車いす WHILL Model CK2

利用者負担	1割	2,700円/月
	2割	5,400円/月
	3割	8,100円/月
レンタル料 27,000円/月		
KD-WHLCK2		
WHILL		

【介助用車いす】

介助者の歩行速度に合わせた快適な走行が可能な「グリッププッシュ式」のE!サポート車いす。快適装備を充実させたハイグレードモデル。



### 最大登坂角度が 14°

上り坂や急勾配のスロープも、楽に上ります。

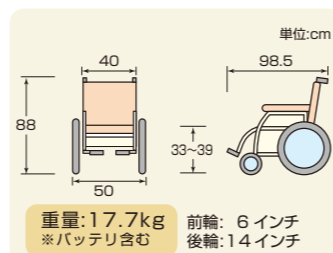

アームレストはね上げ	アームレスト着脱	アームレスト肘高調整	レッグサポート着脱
フットレスト角度調整	背シート張り調整	背折れ	介助ブレーキ

### グリッププッシュ式



グリップの押し引きの力加減で走行速度を調整できるため、介助者の歩行速度に合わせた快適な走行ができます。また、手動車いすと同じ感覚で直感的な操作ができるため、操作性が高く、使いやすい特長があります。

非課税

### ミライト・ウイング

利用者負担	1割	2,200円/月
	2割	4,400円/月
	3割	6,600円/月
レンタル料 22,000円/月		
KK-CRTE5-4		
ミライト		



## 電動カート

狭いスペースもスイスイ。コンパクトタイプ。

非課税

### 遊歩 スキップneo

利用者負担	1割	2,000円/月
	2割	4,000円/月
	3割	6,000円/月
レンタル料 20,000円/月		
KD-SH02		
セリオ		



### ここがポイント



充電コードが本体に内蔵されています。 電磁解放式クラッチ。緊急時手で動かせます。

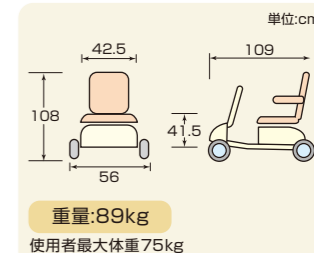

連続走行距離:23km  
速度:前進0.5~6km/h  
後進0.5~2km/h  
登坂角度:10°

大型前かご+内ポケットでゆとりのお買い物を。

非課税

### 遊歩 スマイル

利用者負担	1割	2,400円/月
	2割	4,800円/月
	3割	7,200円/月
レンタル料 24,000円/月		
KD-SBT41		
セリオ		



### ここがポイント



充電コードが本体に内蔵されています。 電磁解放式クラッチ。緊急時手で動かせます。

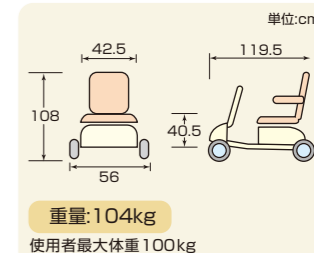

連続走行距離:30km  
速度:前進0.5~6km/h  
後進0.5~2km/h  
登坂角度:10°

スタイリッシュな電動カート。

非課税

### 遊歩 フジ

利用者負担	1割	2,300円/月
	2割	4,600円/月
	3割	6,900円/月
レンタル料 23,000円/月		
KD-FJ		
セリオ		

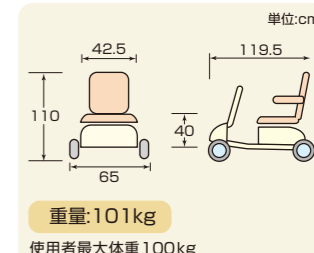

連続走行距離:28km  
速度:0.5~6km/h  
登坂角度:10°  
※取り付け可能付属品  
ステッキホルダーのみ

## 電動カート付属品(バックミラー/ステッキホルダー/リアバック)



### バックミラー

利用者負担	1割	50円/月
	2割	100円/月
	3割	150円/月
レンタル料 500円/月		
KF-BMS		
セリオ		



### ステッキホルダー

利用者負担	1割	100円/月
	2割	200円/月
	3割	300円/月
レンタル料 1,000円/月		
KF-SH		
セリオ		



### リアバック

利用者負担	1割	150円/月
	2割	300円/月
	3割	450円/月
レンタル料 1,500円/月		
KF-RB		
セリオ		

# 車いす

## 車いす付属品

ラテックス素材で、ずれ・除圧に対応。  
透湿防水面と通気面の両面使用です。

### ブレイクハイブリッドケアシート

利用者負担	1割	150円/月
	2割	300円/月
	3割	450円/月

レンタル料 1,500円/月

KF-BRHS400BL

ボディクターメディカルケア

サイズ:(幅)40×(奥)40×(厚)5cm  
重量:850g  
材質:天然ラテックスフォーム 100%  
(通気面)ポリエステル、(防水面)ポリエステル  
すべり止め:アクリル  
●カバー  
表材:ポリエステル 100%  
裏材:すべり止め加工付ナイロン

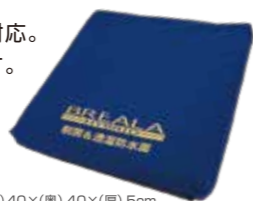

通気性が良く、洗濯機で丸洗い可能。  
快適・薄型クッション。

### フォリオ

利用者負担	1割	150円/月
	2割	300円/月
	3割	450円/月

レンタル料 1,500円/月

KF-CK405

ケーブ

サイズ:(幅)40×(奥)40×(厚)6cm  
重量:600g  
材質:(中身)無膜ウレタンフォーム  
(カバー)ポリエステル・ターボロン布



厚さ 4cm で足つき性の良いタイプ。

### アウル CARE 40F

利用者負担	1割	230円/月
	2割	460円/月
	3割	690円/月

レンタル料 2,300円/月

KF-OWL40F-BK1-4040

加地

サイズ:(幅)40×(奥)40×(厚)4cm  
重量:約 1.1kg  
材質:(本体)エクスジェル・ウレタンフォーム、  
ウレタン合成皮革  
(カバー)ポリエステル、ウレタンフォーム、  
ウレタンフィルム



適度な厚みで体圧分散性のあるクッション。

### アウル CARE 60F

利用者負担	1割	240円/月
	2割	480円/月
	3割	720円/月

レンタル料 2,400円/月

KF-OWL60F-BK1-4KF

加地

サイズ:(幅)40×(奥)40×(厚)6cm  
重量:約 1.2kg  
材質:(本体)エクスジェル・ウレタンフォーム、  
ウレタン合成皮革  
(カバー)ポリエステル、ウレタンフォーム、  
ウレタンフィルム



坐骨部の深い沈み込み量を確認した  
減圧重視タイプ。

### アウル CARE 75F

利用者負担	1割	270円/月
	2割	540円/月
	3割	810円/月

レンタル料 2,700円/月

KF-OWL75F-BK1-4040

加地

サイズ:(幅)40×(奥)40×(厚)7.5cm  
重量:1.4kg  
材質:(本体)エクスジェル・ウレタンフォーム、  
ウレタン合成皮革  
(カバー)ポリエステル、ウレタンフォーム、  
ウレタンフィルム



アンカー形状により前ズレを防ぐ姿勢保持タイプ。

### アウル CARE 70C

利用者負担	1割	270円/月
	2割	540円/月
	3割	810円/月

レンタル料 2,700円/月

KF-OWL70C-BK1-4040

加地

サイズ:(幅)40×(奥)40×(厚)7cm 座骨部 4.6cm  
重量:1.4kg  
材質:(本体)エクスジェル・ウレタンフォーム、  
ウレタン合成皮革  
(カバー)ポリエステル、ウレタンフォーム、  
ウレタンフィルム



3D 形状で最大限の薄さを実現、  
汎用性の高い姿勢保持タイプ。

### アウル CARE 80C

利用者負担	1割	300円/月
	2割	600円/月
	3割	900円/月

レンタル料 3,000円/月

KF-OWL80C-BK1-4040

加地

サイズ:(幅)40×(奥)40×(厚)8cm 座骨部 3.5cm  
重量:約 1.6kg  
材質:(本体)エクスジェル・ウレタンフォーム、  
ウレタン合成皮革  
(カバー)ポリエステル、ウレタンフォーム、  
ウレタンフィルム



優れた体圧分散性能。  
前ズレを防ぐラジアルキャッチ構造。

### アルファプラフクッション

利用者負担	1割	200円/月
	2割	400円/月
	3割	600円/月

レンタル料 2,000円/月

KF-FAC4040

タイカ

サイズ:(幅)40×(奥)40×(厚)7.5cm  
重量:600g  
材質:(中身)ポリウレタンフォーム  
(カバー)ポリエステル・ポリウレタン



車いす用エアークッション。体へのフィット感と  
座位の安定性を両立しました。

### ロホクッション(ロータイプ)

利用者負担	1割	450円/月
	2割	900円/月
	3割	1,350円/月

レンタル料 4,500円/月

KF-RO-L

アビリティーズ

サイズ:(幅)38×(奥)38×(厚)5cm  
重量:850g  
材質:(カバー)伸縮性ナイロン  
(本体)難燃性耐炎ネオプレンラバー



車いす用エアークッション。厚みがあるので深く沈み込み、  
おしりの圧力を極めて低くまた一定に抑えます。

### ロホクッション(ハイタイプ)

利用者負担	1割	450円/月
	2割	900円/月
	3割	1,350円/月

レンタル料 4,500円/月

KF-RO-H

アビリティーズ

サイズ:(幅)38×(奥)38×(厚)10cm  
重量:1.25kg  
材質:(カバー)伸縮性ナイロン  
(本体)難燃性耐炎ネオプレンラバー



## 車いす付属品

側面を安定させ、前方へのすっこけ姿勢を  
防止します。

### ロホエンハンサー

利用者負担	1割	450円/月
	2割	900円/月
	3割	1,350円/月

レンタル料 4,500円/月

KF-RO-E

アビリティーズ



サイズ:(幅)38×(奥)38×(厚)5・8.3・10cm  
重量:1.1kg  
材質:(中身)ネブランラバー  
(カバー)伸縮性ナイロン  
(裏面)ノンスリップ加工

座位バランスのサポートカアップを目指した、  
車いす用姿勢保持クッション。

### アウルサポートバック

利用者負担	1割	140円/月
	2割	280円/月
	3割	420円/月

レンタル料 1,400円/月

KF-OB

加地



サイズ:(幅)48×(厚)12×(高)36.5cm  
重量:1400g  
材質:(中身)ウレタン合成皮革・エクスジェル  
(合成ゴム)・ウレタンフォーム  
(カバー)ポリエステル100%・ウレタンフォーム

### バッククッションロータイプ

利用者負担	1割	100円/月
	2割	200円/月
	3割	300円/月

レンタル料 1,000円/月

KF-BAC01

加地



重量:0.5kg  
カバー:ポリエステル  
中身:エクスジェル・  
ウレタンフォーム

### バッククッションハイタイプ

利用者負担	1割	150円/月
	2割	300円/月
	3割	450円/月

レンタル料 1,500円/月

KF-BAC02

加地

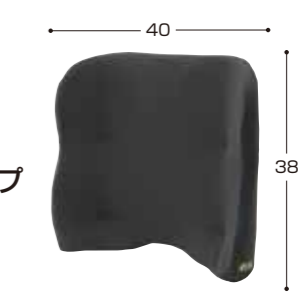

重量:1.1kg  
カバー:ポリエステル  
中身:エクスジェル・  
ウレタンフォーム

バルブの調整不要のエアータイククッション。

### リフレックス

利用者負担	1割	200円/月
	2割	400円/月
	3割	600円/月

レンタル料 2,000円/月

KF-REFLEX

ユーキ・トレーディング



サイズ:(幅)40×(奥)40×(厚)8cm  
本体:ウレタンフォーム、ポリエステル  
カバー:ナイロン  
重量:0.7kg

中材が動かせるので、体にしっかりフィット  
し、最適な状態をキープします。

### マーブルクッション C1 清拭タイプ

利用者負担	1割	200円/月
	2割	400円/月
	3割	600円/月

レンタル料 2,000円/月

KF-MCC1

ヒトラボ



材質:  
(中材)ポリプロピレン・ポリエチレン  
(内カバー)ナイロン・ポリウレタン  
(外カバー)ポリエステル・綿

ダイヤルロックで姿勢の再現性が高く、  
殆どの車いすに取り付け可能です。

### マイバディ イージーヘッド レギュラー

利用者負担	1割	150円/月
	2割	300円/月
	3割	450円/月

レンタル料 1,500円/月

KF-MB01201

ユーキ・トレーディング



最大全高:510mm  
R全幅:410 ~ 580mm  
重量:約 1,950g  
ヘッド部分高さ:130mm  
幅:260mm

テーブル底面に付いた、強力面ファスナーで車いすの  
アームサポート部に簡単に固定、脱着ができます。

### 車いすテーブル 面ファスナー止め

利用者負担	1割	100円/月
	2割	200円/月
	3割	300円/月

レンタル料 1,000円/月

KF-TABLE-MT

カワムラサイクル



サイズ:(幅)54×(奥)48×(厚)2cm  
重量:2.5kg

# スロープ

## ★段差解消の考え方

目的に正しく合ったものを選び  
ご利用者・介助者の負担を減らしましょう。

- 一番長い状態で使用することを想定してお選びください。
- スロープが長いほど、勾配が緩やかになります。
- 介助者の負担を考え、段差の5～6倍を目安にしてください。
- 自宅へ設置する際に、予め寸法を確認しておきましょう。
- 設置環境以外の条件も考慮し段差解消機を使うのも、選択肢のひとつです。

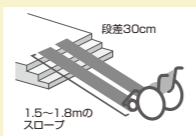

※段差が30cmの場合は1.5～1.8mのスロープが適しています。

### ダイヤスロープR 76cm幅タイプ

商品番号	高さ/奥行(cm)	勾配	1割利用者負担	2割利用者負担	3割利用者負担	レンタル料
S-DS50	5/20.0	14度	50円/月	100円/月	150円/月	500円/月
S-DS45	4.5/17.5	14度	50円/月	100円/月	150円/月	500円/月
S-DS40	4/15.5	14度	40円/月	80円/月	120円/月	400円/月
S-DS35	3.5/13.5	14度	40円/月	80円/月	120円/月	400円/月
S-DS30	3/11.5	14度	30円/月	60円/月	90円/月	300円/月
S-DS25	2.5/9.5	14度	30円/月	60円/月	90円/月	300円/月
S-DS20	2/7.5	14度	30円/月	60円/月	90円/月	300円/月
S-DS15	1.5/5.5	14度	30円/月	60円/月	90円/月	300円/月

シンエイテクノ



屋内の段差解消



材質は硬質ゴムで耐摩耗性は強く車いすでも安心して使用できます。

### ダンスロープエアー 2

商品番号	長さ	重量	段差目安	1割利用者負担	2割利用者負担	3割利用者負担	レンタル料
S-R85Z	85cm	約4.3kg	20cmまで	500円/月	1,000円/月	1,500円/月	5,000円/月
S-R125Z	125cm	約5.7kg	30cmまで	600円/月	1,200円/月	1,800円/月	6,000円/月
S-R165Z	165cm	約7.0kg	40cmまで	700円/月	1,400円/月	2,100円/月	7,000円/月
S-R205Z	205cm	約8.5kg	50cmまで	800円/月	1,600円/月	2,400円/月	8,000円/月
S-R230Z	230cm	約9.6kg	56cmまで	900円/月	1,800円/月	2,700円/月	9,000円/月
S-R255Z	255cm	約10.5kg	62cmまで	1,000円/月	2,000円/月	3,000円/月	10,000円/月
S-R285Z	285cm	約11.5kg	70cmまで	1,100円/月	2,200円/月	3,300円/月	11,000円/月

ダンロップホームプロダクツ

様々な間口に対応可能な69cm幅  
スロープ乗り上げ時の衝撃を軽減。



狭い間口にも対応。軽量化を実現、  
持ち運びがしやすくなりました。

#### 安全な視認性

四隅に蛍光テープと反射テープを貼付。暗い場所でも安全にお使いいただけます。



#### 選べるラインナップ

長さ65cmから最長240cmまで段差の高さや目的に合わせて選べます。



- 材質：繊維強化プラスチック、アルミ
- 幅70cm
- 耐荷重300kg

#### 便利な乗り入れ性

下部に脱輪防止エッジがないため、横方向からの乗り入れが簡単にできます。



### ケアスロープ

商品番号	長さ	重量	折りたたみ幅	1割利用者負担	2割利用者負担	3割利用者負担	レンタル料
CS-65	65cm	約3kg	8cm	400円/月	800円/月	1,200円/月	4,000円/月
CS-100	100cm	約5kg	8cm	500円/月	1,000円/月	1,500円/月	5,000円/月
CS-120	120cm	約6kg	8cm	600円/月	1,200円/月	1,800円/月	6,000円/月
CS-150	150cm	約8kg	10cm	650円/月	1,300円/月	1,950円/月	6,500円/月
CS-175	175cm	約9kg	10cm	680円/月	1,360円/月	2,040円/月	6,800円/月
CS-200	200cm	約10kg	10cm	760円/月	1,520円/月	2,280円/月	7,600円/月
CS-240	240cm	約12kg	10cm	900円/月	1,800円/月	2,700円/月	9,000円/月

ケアメディックス

# 歩行器

## ★歩行器・歩行補助杖について

ご利用者の身体の状態に合ったものを選ぶことで、  
行動範囲が広がり、自立を促す効果も期待できます。

### 歩行器

便利なトレイとバスケット付きの  
室内専用歩行車。  
コンパクトタイプ。



#### レッツゴーミニ

利用者負担	1割	300円/月
	2割	600円/月
	3割	900円/月

レンタル料 3,000円/月

H-117502

竹虎ヒューマンケア

サイズ：(幅)50.5×(奥)57×(高)74～81.5cm  
重量：6.2kg 耐荷重：80kg  
材質：本体：アルミ・スチール・プラスチック

便利なトレイとバスケット付  
屋内専用歩行車。



#### レッツゴー

利用者負担	1割	300円/月
	2割	600円/月
	3割	900円/月

レンタル料 3,000円/月

H-117500

竹虎ヒューマンケア

サイズ：(幅)54×(奥)60×(高)84～91.5cm  
重量：7kg 耐荷重：80kg  
材質：アルミ・スチール・プラスチック

狭い室内でも快適に使える、  
軽量コンパクトなトレイ付歩行車



#### テイコブリトルホーム

利用者負担	1割	360円/月
	2割	720円/月
	3割	1,080円/月

レンタル料 3,600円/月

H-WAW05

幸和製作所

サイズ：(幅)47×(奥)58×(高)64～91cm  
重量：5.5kg (トレイ除く) 耐荷重：75kg  
材質：本体：アルミ

肘受け幅調整・ブレーキ付  
多機能室内用歩行車。



非課税

#### トレウオクスリム

利用者負担	1割	400円/月
	2割	800円/月
	3割	1,200円/月

レンタル料 4,000円/月

H-TORE

日進医療器

サイズ：(幅)55×(奥)59×(高)85～105cm  
重量：12.1kg 耐荷重：75kg  
材質：スチール

# 歩行器

## 歩行器

室内専用、エコノミータイプ。用途に合わせて脚の取替えができます。



Cタイプ

サイズ：(幅)57×(奥)51×  
(高)71.5～81.5cm  
重量：3.1kg



Mタイプ

サイズ：(幅)前56.5後62×  
(奥)54×(高)73.5  
～83.5cm  
重量：3.5kg



Lタイプ

サイズ：(幅)前58.5後63×  
(奥)57×(高)79.5  
～89.5cm  
重量：3.8kg



Gタイプ

サイズ：(幅)前61後68×  
(奥)59×(高)79.5  
～89.5cm  
重量：4.8kg

非課税

### セーフティーアーム ウォーカー(C/M/L/Gタイプ)

利用者負担	1割	250円/月
	2割	500円/月
	3割	750円/月
レンタル料	2,500円/月	

H-SAW

イーストアイ

材質：アルミ(一部スチール)



超小型・軽量タイプの  
固定型歩行器。



非課税

### アルコー10型

利用者負担	1割	200円/月
	2割	400円/月
	3割	600円/月
レンタル料	2,000円/月	

商品番号 幅

H-100517 45.5～47cm

星光医療器製作所

サイズ：  
(幅)45.5～47×  
(奥)40～43.5×  
(高)62.5～75cm  
材質：アルミ製  
重量：2kg  
耐重量：75kg

前輪が自在キャスターで  
方向転換が楽に行え、  
後輪はストッパー機能が  
付いています。



非課税

### アルコー10型B

利用者負担	1割	250円/月
	2割	500円/月
	3割	750円/月
レンタル料	2,500円/月	

商品番号 幅

H-100577 47.1cm

星光医療器製作所

サイズ：  
(幅)47.1×  
(奥)53.2×  
(高)71～83.5cm  
重量：3.2kg  
材質：アルミ・スチール  
最大使用者体重：80kg

超軽量マグネシウム合金製歩行器



非課税

### MgウォーカーII型

利用者負担	1割	250円/月
	2割	500円/月
	3割	750円/月
レンタル料	2,500円/月	

商品番号 サイズ

H-MG2S-2 sサイズ

H-MG2M-2 Mサイズ

田辺プレス

サイズ：  
S(幅)49×  
(奥)46×  
(高)63.5～78.5cm  
M(幅)57×  
(奥)47×  
(高)70～85cm  
重量：(S)1.8(M)1.9kg  
材質：マグネシウム合金

## 歩行車

ホイールベースが小さいので、小回りが利きます。

### リトルターン

利用者負担	1割	300円/月
	2割	600円/月
	3割	900円/月
レンタル料	3,000円/月	

H-LT103 (トル103タイプ)

H-532315 (ハイタイプ)

H-532316 (ロータイプ)

アロン化成

フレーム：アルミニウム  
サイズ：全幅48×奥行65cm  
(トル54×65)  
グリップ幅：34cm (トル37.5)  
最大使用者体重：100kg  
折りたたみ幅：26cm  
座面高：47cm (トル53)  
バッグ耐重量：6kg未満



【トル103タイプ】



【ハイタイプ】



【ロータイプ】

タイプ	型式	重量	高さ (cm)
リトルターン	トル103タイプ	532-327	7.1kg 88.5～103.5 (7段階)
リトルターン	ハイタイプ	532-315	6.5kg 74～86 (6段階)
リトルターン	ロータイプ	532-316	6.4kg 67～74.5 (4段階)

カーボンフレームでスタイリッシュな一台

### ライヒ

利用者負担	1割	580円/月
	2割	1,160円/月
	3割	1,740円/月
レンタル料	5,800円/月	

H-KZ329100 (ハイタイプ)

H-KZ329200 (ロータイプ)

パラマウントベッド

サイズ：全幅62×奥行66cm  
ハンドル高さ：ハイタイプ/81～103cm (9段階調節)  
ロータイプ/76～88cm (5段階調節)  
座面高：ハイタイプ/62cm、ロータイプ/54cm  
重量：5.8kg  
最大使用者体重：150kg  
折りたたみ幅：22cm  
付属品：収納バスケット・スローダウンブレーキ・ステッキホルダー



左右折り畳みでスリムに収納ができ、  
ティッピング機能が付いているので段差越えがラクです。  
ミケーレ

利用者負担	1割	340円/月
	2割	680円/月
	3割	1,020円/月
レンタル料	3,400円/月	

H-WAG01NB (ネイビー)

H-WAG01BR (ブラウン)

幸和製作所

サイズ：(幅)53.5×(奥)60.5×(高)79～95cm  
座面高：50cm / 重量：5.9kg  
材質：(本体)アルミニウム合金、(バッグ・座面)合成皮革・ポリエステル/  
最大使用者体重：80kg / 杖立てあり



ブラウン



ティッピング機能付き

片方だけのブレーキ操作でも  
両後輪にブレーキが利く  
連動型手元ブレーキ機能付きです。

### シンフォニー SP

利用者負担	1割	200円/月
	2割	400円/月
	3割	600円/月
レンタル料	2,000円/月	

H-SP

島製作所



サイズ：(幅)50×(奥)56×(高)78.5～88cm  
材質：(本体)アルミ製、(バッグ)ポリエステル  
重量：5.9kg / 最大耐重量：100kg

横幅48cmで狭い場所でも  
小回りが利く歩行者。

### シンフォニー SPスリム

利用者負担	1割	250円/月
	2割	500円/月
	3割	750円/月
レンタル料	2,500円/月	

H-SPS

島製作所



サイズ：(幅)48×(奥)60×(高)77.5～86.5cm  
座面高：44cm / 重量：4.9kg / 材質：アルミ(一部スチール)

高さ650～830mmで  
身長の高い方におすすめ。

### テイコプリトル

利用者負担	1割	300円/月
	2割	600円/月
	3割	900円/月
レンタル料	3,000円/月	

H-HS05

幸和製作所



サイズ：(幅)52×(奥)64×(高)65～83 (7段階)cm  
座面高：50cm / 重量：5kg / 材質：アルミ製  
耐重量：75kg

小回りが利き、楽に使える。  
軽さが魅力のスリム設計。

### テイコプリトルスリム

利用者負担	1割	300円/月
	2割	600円/月
	3割	900円/月
レンタル料	3,000円/月	

H-WAW04

幸和製作所



サイズ：(幅)47×(奥)58×(高)64～91cm  
座面高：48cm / 重量：4.5kg / 材質：アルミ  
耐重量：75kg

# 歩行器

## 歩行車

幅広い高さ調節ができる、  
軽量でコンパクトな歩行器。



### テイコブリトルハイII

利用者負担	1割	300円/月
	2割	600円/月
	3割	900円/月

レンタル料 3,000円/月

H-WAW15

幸和製作所

サイズ:(幅)52×(奥)62.5×(高)74~92cm  
座面高:50cm / 重量:約5.3kg / 材質:(本体)アルミニウム合金、(バッグ)ポリエステル・ナイロン、(座面)ナイロン  
最大使用者体重:75kg / 杖立てあり

軽量設計なので、  
バスや電車の乗り降りも  
便利な歩行器です。



### サンティノ

利用者負担	1割	350円/月
	2割	700円/月
	3割	1,050円/月

レンタル料 3,500円/月

H-WAG02NB(ネイビー)

H-WAG02BR(ブラウン)

幸和製作所

サイズ:(幅)50×(奥)63.5×(高)80~95cm  
重量:約4.9kg  
材質:(本体)アルミニウム合金、(バッグ)合成皮革・ポリエステル  
最大使用者体重:80kg / 杖立てあり

幅・奥行がとても小さい  
コンパクト設計。  
室内使用にもおすすめです。



### ハッピーミニ

利用者負担	1割	270円/月
	2割	540円/月
	3割	810円/月

レンタル料 2,700円/月

H-HP

竹虎ヒューマンケア

サイズ:(幅)50×(奥)57.5×(高)70~79cm  
座面高:43cm / 重量:6.5kg / 材質:アルミ製  
耐重量:80kg

軽量・コンパクト、  
最高84cmまで調整可能。



### ハッピーミニトール

利用者負担	1割	300円/月
	2割	600円/月
	3割	900円/月

レンタル料 3,000円/月

H-HPT

竹虎ヒューマンケア

サイズ:(幅)53.5×(奥)59.5×(高)70~84cm  
座面高:43cm / 重量:6.7kg  
材質:(本体)アルミニウム、(座面)ポリ塩化ビニル  
最大積載量(バスケット):5kg / 最大使用者体重:80kg

酸素ボンベがのせられ、  
酸素療法したまま外出可能！



### テイコブリトルボンベ

利用者負担	1割	450円/月
	2割	900円/月
	3割	1,350円/月

レンタル料 4,500円/月

H-WAW06

幸和製作所

重量:5.6kg  
本体:アルミ  
サイズ:全幅52×奥行64×高さ74~92cm  
最大使用者体重:75kg  
折りたたみ幅:42.5cm  
座面幅:28×33cm / 座面高:50cm  
最大積載量:5kg

車体幅が最小クラスの48cm。  
コンパクトで狭い道でも扱いやすい。



### ミシェル

利用者負担	1割	350円/月
	2割	700円/月
	3割	1,050円/月

レンタル料 3,500円/月

H-WAW22

幸和製作所

サイズ:(幅)48×(奥)57.5×(高)70~88cm  
座面高:45cm / 重量:5.6kg  
材質:(本体)アルミニウム合金、(座面)合成皮革・ナイロン、(バッグ)合成皮革・ポリエステル  
最大使用者体重:80kg / 杖立てあり

安定性と使いやすさバツグン



### 歩行車 コンテ

利用者負担	1割	340円/月
	2割	680円/月
	3割	1,020円/月

レンタル料 3,400円/月

H-KZ325001

パラマウントベッド

重量:4.6kg  
サイズ:全幅59×奥行59×高さ82.5~93.5cm  
最大使用者体重:75kg  
材質:本体/アルミ、袋/ポリエステル

バックサポートをスライドさせることにより  
歩行・介助を1台に集約。次世代歩行車。

非課税

### ネオノッポ

利用者負担	1割	400円/月
	2割	800円/月
	3割	1,200円/月

レンタル料 4,000円/月

H-NEONOP

カナヤママシンリー



サイズ:(幅)65×(奥)90×(高)78~83cm  
座面高:47.5cm / 重量:11kg / 材質:アルミ  
最大使用者体重:100kg

## 歩行車

2wayのハンドル仕様で身体状況に合わせて使い分け！  
通常後輪タイプ。



### テイコブリトルF

利用者負担	1割	350円/月
	2割	700円/月
	3割	1,050円/月

レンタル料 3,500円/月

H-WAW03

幸和製作所

サイズ:(幅)53.5×(奥)70.5×(高)82.5~109.5cm  
座面高:52.5cm、押し手高さ(アームレスト)77.5~104.5cm、(ハンドル)74~101cm / 重量:10kg / 材質:アルミ  
耐荷重:75kg

### シトレア

利用者負担	1割	400円/月
	2割	800円/月
	3割	1,200円/月

レンタル料 4,000円/月

H-WAW23

幸和製作所

屋内外で使いやすい幅48cm。  
軽量コンパクトな前腕支持タイプ。  
抑速ブレーキ付もお選びいただけます。

(シトレア)

(シトレアR)



サイズ:(幅)48×(奥)64.5×(高)84~112cm(10段階)  
重量:[シトレア]7.9kg、[シトレアR]8.8kg  
材質:(本体)アルミニウム合金、(座面・バッグ)ポリエステル、(アームレスト)合成皮革  
最大使用者体重:75kg

### シトレアワイド

利用者負担	1割	400円/月
	2割	800円/月
	3割	1,200円/月

レンタル料 4,000円/月

H-WAW27

幸和製作所

体格の大きい方でも使いやすい  
ワイド設計の前腕支持タイプ。  
抑速ブレーキ付もお選びいただけます。

(シトレアワイド)

(シトレアワイドR)



サイズ:(幅)54.5×(奥)67.5×(高)84~112cm(10段階)  
重量:[シトレアワイド]8.8kg、[シトレアワイドR]9.8kg  
材質:(本体)アルミニウム合金、(座面・バッグ)ポリエステル、(アームレスト)合成皮革  
最大使用者体重:100kg

### シトレアワイドR

利用者負担	1割	450円/月
	2割	900円/月
	3割	1,350円/月

レンタル料 4,500円/月

H-WAW28

幸和製作所

## かご載歩行者

たっぷり収納バッグで  
買い物かごも載せられる。



### シンフォニーラクーン

利用者負担	1割	300円/月
	2割	600円/月
	3割	900円/月

レンタル料 3,000円/月

H-SR

鳥製作所

サイズ:(幅)55×(奥)69×(高)85~94cm / 座面高:約43cm  
重量:約7kg / 材質:アルミ / 最大使用者体重:75kg  
杖立てあり

買い物かご載  
ワゴンタイプ。



### テイコブリトルワゴン

利用者負担	1割	350円/月
	2割	700円/月
	3割	1,050円/月

レンタル料 3,500円/月

H-WAW07-D

幸和製作所

サイズ:(幅)49.5×(奥)60×(高)67~91cm  
座面高:48cm / 重量:7kg / 材質:アルミ / 耐荷重:75kg

買い物かごを載せてそのまま買い物に行ける歩行車。

非課税

### ショッピングターン

利用者負担	1割	300円/月
	2割	600円/月
	3割	900円/月

レンタル料 3,000円/月

H-532325

アロン化成



サイズ:(幅)53×(奥)73×(高)72.5~90cm  
座面高:47cm / 重量:6.1kg / 材質:アルミ / 耐荷重:100kg

くらしサポート歩行車  
スムーズ買い物用スリム。  
買い物カゴが乗せられるタイプ。  
カウサポスリム



利用者負担	1割	380円/月
	2割	760円/月
	3割	1,140円/月

レンタル料 3,800円/月

H-PNL70102

パナソニック

サイズ:(幅)48×(奥)64 座面高:43cm  
ハンドル高さ:70~82.5cm (2.5cmピッチ)  
重量:6.5kg カゴ載せシート高:66cm バッグ容量:16L  
折りたたみ幅:全幅48×奥行46cm  
材質:(本体フレーム)アルミ、(座面)ナイロン、(カゴ載せシート)ナイロン、(バッグ)PET、(ホイール)PP、(タイヤ)EVA (ハンドルグリップ)TPR  
最大使用者体重:75kg

くらしサポート歩行車スムーズ買い物用。  
買い物モードと歩行モード、ワンタッチ切り替え

### カウサポ

利用者負担	1割	410円/月
	2割	820円/月
	3割	1,230円/月

レンタル料 4,100円/月

H-PNL70101

パナソニック

サイズ:(幅)52×(奥)64 座面高:43cm  
ハンドル高さ:70~90cm (2.5cmピッチ)  
重量:6.3kg カゴ載せシート高:66cm バッグ容量:12L  
折りたたみ幅:全幅52×奥行44.5cm  
材質:(本体フレーム)アルミ、(座面)ナイロン、(カゴ載せシート)ナイロン、(バッグ)PET、(ホイール)PP、(タイヤ)EVA (ハンドルグリップ)TPR  
最大使用者体重:100kg



# 歩行器

## 抑速ブレーキ搭載型歩行車

### ★ここがポイント



狭い空間でも扱いやすい  
小回りの良い設計。歩行速度に応じて自動ブレーキ。



### リトルターン 抑速付

利用者負担	1割	400円/月
	2割	800円/月
	3割	1,200円/月

サイズ:(幅)50×(奥)65×(高)74~86cm(6段階)  
重量:8.5kg  
材質:(座面/バッグ)ポリエステル、(フレーム)アルミニウム、(ハンドル/グリップ)エラストマー樹脂、(タイヤ)前輪:EVA樹脂、後輪:合成ゴム  
バッグ載荷重:5kg未満(容量約12ℓ)  
最大使用者体重:100kg

レンタル料 4,000円/月  
H-LTB  
アロン化成

抑速機能付き後輪「pallu」で  
下り坂でも安心。



### ティコブリトルR

利用者負担	1割	400円/月
	2割	800円/月
	3割	1,200円/月

サイズ:(幅)53.5×(奥)66.5×(高)65~92cm  
座面高:52.5cm  
重量:7.8kg  
材質:アルミ  
耐荷重:75kg  
抑速ブレーキ速度調整:3段階(強・中・弱)

レンタル料 4,000円/月  
H-HS05R  
幸和製作所

## 電動アシスト歩行車

### ★ここがポイント



電動アシストだから坂道でも安心。

### RT.2

利用者負担	1割	610円/月
	2割	1,220円/月
	3割	1,830円/月

サイズ:(幅)55×(奥)74×(高)72.5~85cm/座面高:52cm  
重量:9kg/材質:アルミ/耐荷重:100kg  
充電時間:約3時間/連続歩行時間:約4時間

操作パネル



# 歩行補助杖

非課税

### テトラケインα

利用者負担	1割	120円/月
	2割	240円/月
	3割	360円/月

レンタル料 1,200円/月  
TU-Tka-S  
TU-Tka-M  
田辺プレス

重量:S:500g/M:530g  
全高:S:59~74cm(15段階)  
M:69~84cm(15段階)  
たて16×横22cm

〈特長〉

- ◎超軽量のマグネシウム合金製の4点杖で使用者をサポートします。
- ◎従来品と比べて下部を太くし、つね部分を溶接したため、力をかけやすくなりました。
- ◎1本で右手用、左手用の切り替えもできます。
- ◎長さは1cmきざみで調節可能。



320gの超軽量。

### 楽スマ スリーベース

利用者負担	1割	110円/月
	2割	220円/月
	3割	330円/月

レンタル料 1,100円/月  
T-R102 レッド  
T-R103 ネイビー  
ケイ・ホスピア

長さ:67~88cm  
重量:0.32kg  
ベース:最大幅11.5cm  
材質:(グリップ)カルブPP・エラストマー(シャフト)アルミ合金(先ゴム)合成ゴム



四点前後可動式で、握力が弱くても安定するステッキ。

非課税

### 2ウェイステッキ

利用者負担	1割	100円/月
	2割	200円/月
	3割	300円/月

レンタル料 1,000円/月  
TU-TW0128  
ユー(産業)

長さ:65~93cm(12段階)/重量:470g/ベース:9.6×9.6cm/材質:(グリップ)熱可塑性ゴム、(支柱)アルミニウム、(先ゴム)ポリプロピレン・ガラス繊維・ゴム



可動を切り替えて固定にすることで通常の四点杖としても使用可能。



立ち上がりや座る時の補助にも使えます。

非課税

### サイドウォーカー

利用者負担	1割	100円/月
	2割	200円/月
	3割	300円/月

レンタル料 1,000円/月  
H-MRB-02031  
ミキ

材質:支柱はアルミ  
重量:1.75kg  
ベース:42~45×32~38  
全高:74.5×87cm  
商品コード:101302



支柱が前後に可動して路面に接地しやすい4点式。

非課税

### カーボン四点可動式モールタイプ

利用者負担	1割	100円/月
	2割	200円/月
	3割	300円/月

レンタル料 1,000円/月  
TU-74MC3  
島製作所

長さ:62.5~88cm/重量:440g/ベース:10×10cm/材質:カーボン



超軽量400gの4点杖です。

非課税

### オールカーボンクオッドケイン四点式

利用者負担	1割	100円/月
	2割	200円/月
	3割	300円/月

レンタル料 1,000円/月  
TU-70CC1  
島製作所

長さ:60.5~86cm/重量:400g/ベース:18.5×14cm/材質:カーボン



軽量の松葉杖。各調整が簡単にできます。

非課税

### TU-80M

利用者負担	1割	100円/月
	2割	200円/月
	3割	300円/月

レンタル料 1,000円/月  
TU-80M  
松永製作所

サイズ:全長107.5~137.5cm(13段階)、グリップ30.5~45.5cm(7段階)/重量:960g/色:シルバー



手首で持つのが難しい場合に有効。前腕で身体を支える杖。

非課税

### ロフトランドクラッチ

利用者負担	1割	100円/月
	2割	200円/月
	3割	300円/月

レンタル料 1,000円/月  
TU-60L  
ミキ

サイズ:グリップ部調整59~82cm、アーム部調整25~32cm/重量:700g/材質:アルミ(グリップ部プラスチック)



ご利用者の状態にあわせて選びましょう。

車いす等への移乗に不安を感じている方

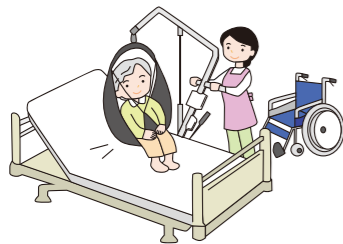

浴槽内やいすでの立ち座りに不安のある方



階段の昇り降りに不安のある方



玄関の段差に不安のある方



ベッドからトイレやお風呂等への移動は、肉体的に大きな負担がかかる重労働です。ご利用者が自力での移動が困難な場合、リフトを有効に活用することで介助者の負担を軽減することができます。

## POINT 目的別にいろいろなタイプがあります。

### ◆立ち上がり用いす

立ち上がり動作を補助する機器。立ち上がり用いすには、座った姿勢からの立ち上がりを補助するものと、床からの立ち上がりを補助するものがあります。



### ◆段差解消機

玄関や窓からの出入りの際、段差を解消して車いすのまま移動することができる装置。据え置きタイプなど、建物や生活様式に合わせて種類も様々です。



### ◆浴室用リフト

浴槽への出入りや浴槽での立ち座りをサポートする電動リフト。シートが昇降するタイプや吊り具を使ったタイプがあり、状態に合わせて選べます。



### ◆簡易設置リフト

吊り具を使ったタイプの電動リフト。大幅なリフォームをすることなく簡単に設置をすることができます。ベッドから車いすなどの移乗が簡単にできます。



### ◆階段・段差対応機器

電動で階段をゆっくり一段ずつ昇り降りできるので安心。車いすに対応した製品もご用意しています。



## 立ち上がり用いす(昇降いす)

立ちやすい高さまで座面が上昇。床からの立ち上がりを補助します。



### 独立宣言スマート

利用者負担	1割	1,000円/月
	2割	2,000円/月
	3割	3,000円/月

レンタル料 10,000円/月

L-DSSM

コムラ製作所

### ここがポイント

**座面昇降スイッチ**  
手を離すと止まる安心設計。軽い力で操作が可能です。

**簡単3分割**  
工具なしで簡単に3分割(座いす部・本体部・ベース部)でき、持ち運びに便利です。

**アームレスト**  
跳ね上げ式なので、車いすなどへの移乗も容易に行えます。

**安全設計**  
座面下の安全スイッチに足が触れると、座板の下降が停止する安心設計。

サイズ:(幅)51×(奥)76×(高)65.5cm / 昇降範囲9~58cm / 材質:(本体)鋼・アルミニウム合金・合板、(クッション)ウレタンフォーム・合成皮革 / 重量:29kg / 耐重量:80kg

畳や床からの立ち上がりをサポート。座面が左右に90度回転するので、動線の幅も広がります。



サイズ:(幅)64×(奥)89.5×(高)84.5cm  
(昇降範囲)16~57cm  
重量:45kg / 耐重量:80kg

NEW

### 独立宣言 くるり

利用者負担	1割	1,500円/月
	2割	3,000円/月
	3割	4,500円/月

レンタル料 15,000円/月

L-DSKR

コムラ製作所



座面前方左右にロック解除レバーがあり、座面が左右に90度ずつ回転します。これにより立ち座りが楽に行えます。

ひじ掛けは跳ね上げ式なので、ベッドや車いすへの移乗の際に便利です。

**ここがポイント**

- 座面が上昇すると共に、立ち上がりやすい姿勢をサポート
- 座面が回転し、座っている時も動きやすい
- ボタンを押した分だけ動く、直感操作のリモコン
- はね上げ式の肘掛けで、立ち座りがラクラク

### 座いす型 リフトアップチェア 800

利用者負担	1割	836円/月
	2割	1,672円/月
	3割	2,508円/月

レンタル料 8,360円/月

L-800

フランスペッド

■サイズ:全幅600×全長810×高さ780~1240  
■座幅:460、座面高:210~570mm  
■座面奥行:クッション有 / 380 クッションなし / 480  
■ひじ掛け高:390~750mm  
■昇降速度:18mm/秒  
■電源:AC100V(50/60Hz)  
■消費電力:60W  
■充電時間:約6時間  
■バッテリー:リチウムイオン電池  
■材質:本体/スチール、天然木、積層合板  
■表地:ポリエステル100%  
■クッション材:ウレタンフォーム、樹脂綿  
■重量:34kg  
■耐重量:90kg

床から乗り込むための低座面タイプ。床から15mm、ワイドシート550mm。



◆ワイドシート 座幅 55cm

### 独立宣言ローザ

利用者負担	1割	1,400円/月
	2割	2,800円/月
	3割	4,200円/月

レンタル料 14,000円/月

L-DSRSW

コムラ製作所

サイズ:(幅)59×(奥)81×(高)97.5cm  
重量:44kg / 耐重量:80kg  
ストローク:97.5cm  
座面高さ:1.5~61cm  
昇降速度:14mm/sec

電動での座面の上下、リクライニング、ティルト機能を備えています。



### 独立宣言 リクライニング

利用者負担	1割	1,750円/月
	2割	3,500円/月
	3割	5,250円/月

レンタル料 17,500円/月

L-DSR

コムラ製作所

サイズ:(幅)66×(奥)101.5×(高)95.5cm  
重量:45kg / 耐重量:100kg / 電源:AC-100V

# リフト

## スタンディングリフト

移動ができる。  
そのままダイニングでも  
使えるリフトアップチェア。



リクライニング機能で長時間の使用も快適

充電タイプ



立つ、座るの動作を  
やさしくサポート  
活動的な毎日を支えます。



### リフトアップチェア 01

利用者負担	1割	1,400円/月
	2割	2,800円/月
	3割	4,200円/月

レンタル料 14,000円/月

L-01

フランスベッド

■サイズ: 全幅635×奥行780～1370×高さ970mm(850～1300mm) ■座面高400～540(400～470mmまで水平に昇降します) ■重量: 44kg(バッテリーを含む) ■耐荷重: 100kg ■材質: 本体/スチール、合板 ■クッション材/ウレタンフォーム、樹脂綿 ■生地/ポリエステル100% ■電源: AC100V(50/60Hz) ■最大消費電力: 70W(待機電力0.4W) ■バッテリー: 鉛蓄電池 ■充電時間: 約2時間

### ここがポイント

- 寝室からリビングへ、車いすのように移動できます。後キャスターがロックされ安心
- 肘掛け跳ね上げ式で、乗り降りもスムーズに行えます
- 足置きを出せば車いすのように、リクライニング時にはフットレストを出せます
- リビングになじむファブリック仕様

コンパクトでスリングシート不要の  
移乗ロボットです。



### 移乗サポートロボット Hug(ハグ)L1-01

利用者負担	1割	2,400円/月
	2割	4,800円/月
	3割	7,200円/月

レンタル料 24,000円/月

L-L101

FUJI

■サイズ: 全長88cm×全幅55cm×全高85～120cm ■重量: 30kg  
■バッテリー(充電時間): 8時間 ■最大使用回数: 100回(使用環境による)  
■最大使用者体重: 120kg

#### ① Hugに寄りかかる



Hugを近付け身体を寄せます。スリングシートなどは不要なため、準備に時間がかかりません。

#### ② 上体を起こす



簡単にリモコン操作でHugがやさしく、抱えあげます。100kgの方でも安心して利用できます。

#### ③ 便座に座る



お手洗いや車椅子へゆっくりと安全に座ることができます。脱衣介助も簡単に行えます。

## 簡易設置リフト

! これらのリフトの設置場所について、詳しくはお問い合わせください。

多関節アームで  
移動の自由度がアップ。



L型(安定) フレート

コードレスリモコン付



低床タイプのベッドにも設置できます。

非課税

### マイティエースII ベッドセット

利用者負担	1割	1,800円/月
	2割	3,600円/月
	3割	5,400円/月

レンタル料 18,000円/月

L-M2B

ミクニ

仕様  
本体ユニット(標準タイプ) ベッドセット用フレーム  
昇降ストローク: 1,600mm 全高: 2,050mm  
最大吊り重量: 90kg 重量: 40kg  
重量: 7kg 第一アーム長: 515mm  
電源: AC100V 第二アーム長: 300mm  
ハンガー幅: 450mm 第一関節可動域: 55°  
第二関節可動域: ±120°  
ハンガー可動域: 360°

アームが360度回転するため、  
広い範囲で使用できます。



仕様 ●支柱高さ: 155cm/アーム最上端: 205cm/最大吊り重量: 100kg/360度回転

非課税

### つるべー Bセット

利用者負担	1割	1,800円/月
	2割	3,600円/月
	3割	5,400円/月

レンタル料 18,000円/月

L-B

モリト

## 浴室用リフト

シート部分が電動で昇降し、  
座ったまま入浴できます。



### バスリフト

利用者負担	1割	1,500円/月
	2割	3,000円/月
	3割	4,500円/月

レンタル料 15,000円/月

L-EWB101

TOTO

●下写真のトランスファーボードは、別途購入品です。  
サイズ: (幅)64.5～76×(奥)57.5×(高)15cm /  
重量: 19kg(本体のみ14.5kg シートのみ4.5kg) /  
材質: (本体)HIPS一部ステンレス / (背もたれ・シート)発泡ポリエチレン / 電源: 充電式ニカド乾電池 12V  
※お1人での使用はできません。必ず介護者がついて使用してください。  
※35～100kgの方までご使用いただけます。  
※浴槽タイプにより、使用できない場合もあります。

脱衣室から浴室への移動に便利です。  
取り回しのしやすい2関節タイプ。



### つるべー F2Rセット

利用者負担	1割	3,500円/月
	2割	7,000円/月
	3割	10,500円/月

レンタル料 35,000円/月

L-F2R

モリト

サイズ: 支柱高さ185～240cm  
耐荷重: 100kg  
※画像は安楽キャリーBタイプ(分離型)を使用した場合です。  
※リフトに使用するスリングシートは別途購入品となります。詳しくはお問い合わせください。

# リフト

## 段差解消機

ロールカーテンや停電時の非常降下スイッチ、いたずら防止のキースイッチなど安全面には細心の注意を払っています。平らな場所があれば設置のための基礎工事は必要ありません。



### 車椅子用電動昇降機

利用者負担	1割	2,200円/月
	2割	4,400円/月
	3割	6,600円/月
レンタル料	22,000円/月	
L-UD320CS		
いすら		

**設置面**  
水平な場所に設置してください。  
土の上には直接設置しないでください。

サイズ:(全長)スロープを下げたとき:145.5cm(全幅):93cm(全高):111.5~172cm/テーブル内寸:幅68×長さ114cm  
昇降範囲:5.5~65cm/スロープ:幅68.5×長さ27.5cm/ブリッジ:幅68.5cm×長さ27.5cm/昇降時間:50Hz=52秒/60Hz=43秒  
重量:75kg/耐荷重:150kg/スロープ角度:10度/使用電源:AC100V

建物の構造に合わせて、L字乗り込みができます。平らな場所があれば設置のための基礎工事は必要ありません。



### 車椅子用電動昇降機

利用者負担	1割	2,400円/月
	2割	4,800円/月
	3割	7,200円/月
レンタル料	24,000円/月	
L-UD320CL		
いすら		

**設置面**  
水平な場所に設置してください。  
土の上には直接設置しないでください。

サイズ:(全長)ブリッジを立てたとき:126cm(全幅)スロープを下げたとき:129cm(全高):111.5~172cm/テーブル内寸:幅73.5×長さ114cm/昇降範囲:5.5~65cm/スロープ:幅99×長さ35cm/ブリッジ:幅68.5cm×長さ27.5cm/昇降時間:50Hz=52秒/60Hz=43秒/重量:79kg/耐荷重:150kg/スロープ角度:6度/使用電源:AC100V

さまざまな玄関での段差を解消する据え置き型コンパクトリフト。



### リーチ

利用者負担	1割	1,000円/月
	2割	2,000円/月
	3割	3,000円/月
レンタル料	10,000円/月	
L-MREALT		
モルテン		

スロープが置けない狭いスペースにも設置できるコンパクトサイズ



車いす約1台分のコンパクトサイズ  
設置スペースに合わせてテーブル幅が3段階に調整できます。



サイズ:(全長)[ショート]110cm・[ロング]125cm×(全幅)100/107/114cm(3段階調整)/テーブルサイズ:(長さ)[ショート]110cm・[ロング]125cm×(幅)76/83/90cm(3段階調整)/フットポンプサイズ:(長さ)36cm×(幅)21cm / 手すり部高さ:70/75/80cm(3段階調整)/昇降範囲:8~40cm(無段階)/重量:[ショート]62kg、[ロング]65kg/耐荷重:150kg

玄関あがりかまちの段差を座って解消。



### アルコー 6000型

利用者負担	1割	1,272円/月
	2割	2,544円/月
	3割	3,816円/月
レンタル料	12,720円/月	
L-A6000		
星光医療器製作所		

サイズ:(幅)56×(長)69.8×(高)80cm  
昇降範囲:44~86cm  
重量:33kg  
耐荷重:100kg



**設置面積**  
幅:80cm 長さ:80cm

# 手すり

これらの手すりの取り付けの設置場所について、詳しくはお問い合わせください。

## ベスポジBPZ 工具不要の天井固定式手すり



丸ベース Tベース

**使用サイズ**  
ショート 170~210cm  
レギュラー 190~270cm  
ロング 220~300cm

### 設置手順

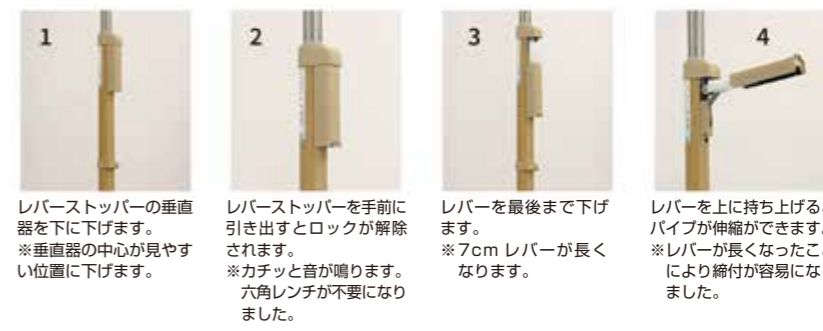

1 レバーストッパーの垂直器を下に下げます。  
※垂直器の中心が見やすい位置に下げます。

2 レバーストッパーを手前に引き出すとロックが解除されます。  
※カチッと音が鳴ります。六角レンチが不要になりました。

3 レバーを最後まで下げます。  
※7cm レバーが長くなります。

4 レバーを上を持ち上げるとパイプが伸縮ができます。  
※レバーが長くなったことにより締付が容易になりました。

### ①本体

利用者負担	1割	330円/月
	2割	660円/月
	3割	990円/月
レンタル料	3,300円/月	

T-BPZ-100-20	丸ベース ショート
T-BPZ-100-10	丸ベース レギュラー
T-BPZ-100-30	丸ベース ロング
T-BPZ-100-60	Tベース ショート
T-BPZ-100-50	Tベース レギュラー
T-BPZ-100-70	Tベース ロング

ホクメイ  
重量: ショートタイプ 3.5kg  
レギュラータイプ 3.7kg  
ロングタイプ 3.9kg  
材質:(主材) アルミ、ステンレス  
(表面) 樹脂コーティング

### ②ウェーブロング

利用者負担	1割	100円/月
	2割	200円/月
	3割	300円/月
レンタル料	1,000円/月	

T-WTEL  
材質:(手すり部)木集成材(ジョイント部)ナイロン  
サイズ:(幅)11.3cm×(長)65cm(握り部径)φ3.5cm

### ③システム木手すり 跳ね上げセット

利用者負担	1割	150円/月
	2割	300円/月
	3割	450円/月
レンタル料	1,500円/月	

T-SBR7060  
T-SBR70090  
T-SBR70120  
材質:(手すり部)木集成材(ジョイント部)ナイロン  
サイズ:60cm(芯々70cm)、90cm(芯々100cm)、120cm(芯々130cm)(握り部径)φ3.4cm



### ④横バー伸縮手すり

利用者負担	1割	100円/月
	2割	200円/月
	3割	300円/月
レンタル料	1,000円/月	

T-SBR30-609(60~90cm)  
T-SBR30-912(90~120cm)  
材質:アルミ、ASA、AES  
サイズ:60~90cm、90~120cm(太)40φ(細)34φ

### ⑤グリップアームe 5P

利用者負担	1割	100円/月
	2割	200円/月
	3割	300円/月
レンタル料	1,000円/月	

T-BPE60  
材質:(手すり部)エラストマー、アルミ(ジョイント部)ナイロン  
サイズ:(幅)7.4×(奥)16.8×(長)60cm(握り部径)φ3.5cm

### ⑥LUNA

利用者負担	1割	150円/月
	2割	300円/月
	3割	450円/月
レンタル料	1,500円/月	

T-LUNA  
材質:アルミダイキャスト、エラストマー  
サイズ:高さ133cm(上部丸グリップまで93cm、下部丸グリップまで58cm)

### ⑦D型手すり

利用者負担	1割	100円/月
	2割	200円/月
	3割	300円/月
レンタル料	1,000円/月	

T-D  
ホクメイ  
材質:(手すり部)木集成材(ジョイント部)ナイロン  
サイズ:(幅)23.75×(長)25cm(握り部径)φ3.5cm



オプションで耐水用下部ベースを付けたらペラダなどにも設置出来ます

### ⑧B型手すり

利用者負担	1割	100円/月
	2割	200円/月
	3割	300円/月
レンタル料	1,000円/月	

T-BPE300-90  
ホクメイ  
材質:(手すり部)木集成材(ジョイント部)ナイロン  
サイズ:(幅上部)12.5・(幅下部)20.5×(長)35cm(握り部径)φ3.5cm



### ⑨B型手すりロング

利用者負担	1割	100円/月
	2割	200円/月
	3割	300円/月
レンタル料	1,000円/月	

T-BPE300-90  
ホクメイ  
材質:(手すり部)木集成材(ジョイント部)ナイロン  
サイズ:(幅上部)12.5・(幅下部)20.5×(長)35cm(握り部径)φ3.5cm



手すり・徘徊感知機器  
自動排泄処理装置

# 手すり

起き上がり、立ち上がりを安全にサポートします。



使用例



## たよレール NO1

利用者負担	1割	250円/月
	2割	500円/月
	3割	750円/月

レンタル料 2,500円/月

T-BZN01

マツ六

サイズ：幅50×奥60×高さ72～80cm  
重量：11.6kg

起き上がり、立ち上がりを安全にサポートします。



使用例



## たよレール NO2

利用者負担	1割	270円/月
	2割	540円/月
	3割	810円/月

レンタル料 2,700円/月

T-BZN02

マツ六

サイズ：幅50×奥90×高さ72～80cm  
重量：15.5kg

起き上がり、立ち上がりを安全にサポートします。



使用例



## たよレール NO3

利用者負担	1割	300円/月
	2割	600円/月
	3割	900円/月

レンタル料 3,000円/月

T-BZN03

マツ六

サイズ：幅50×奥60×高さ72～80cm  
重量：15.2kg

起き上がり、立ち上がりを安全にサポートします。



使用例



## たよレール NO4

利用者負担	1割	300円/月
	2割	600円/月
	3割	900円/月

レンタル料 3,000円/月

T-BZN04

マツ六

サイズ：幅50×奥90×高さ72～80cm  
重量：15.7kg

玄関やトイレにも使いやすい形状です。



## 楽起 狭所用波型

利用者負担	1割	300円/月
	2割	600円/月
	3割	900円/月

レンタル料 3,000円/月

T-YM118

山崎産業

幅50×奥50×高さ71～85cm  
重量約17kg  
ベース部：スチール  
手すり部：ステンレス

前傾姿勢をとりやすい  
介助バー付。  
ワイドタイプなので、  
寝返り時も  
掴みやすいです。



## 楽起 ワイド介助バー型

利用者負担	1割	300円/月
	2割	600円/月
	3割	900円/月

レンタル料 3,000円/月

T-YM108

山崎産業

手すり間口：約64cm  
材質：(手すり)ステンレス(ベース)スチール  
サイズ：(幅)50.1×(奥)80.1×(高)71～85cm  
重量：22kg

つまずき、すべりに配慮したトイレ用手すり



## スルーディ(トイレ用) 片手すり

利用者負担	1割	300円/月
	2割	600円/月
	3割	900円/月

レンタル料 3,000円/月

T-XPN-L80833

パナソニック

サイズ：(幅)70×(奥)50×(高)55～70cm(2.5cm刻み  
7段階調整可能)  
ベース厚さ：1.2cm  
重量：12.8kg

## スルーディ(トイレ用) 両手すり

利用者負担	1割	350円/月
	2割	700円/月
	3割	1,050円/月

レンタル料 3,500円/月

T-XPN-L80832

パナソニック

サイズ：(幅)70×(奥)50×(高)55～70cm(2.5cm刻み  
7段階調整可能)  
ベース厚さ：1.2cm  
重量：15.3kg

ドアが横にあるトイレや  
介助の際に邪魔にならない  
はねあげ式ひじ掛け。



## 洋式トイレ用フレーム S-はねあげ(R2)

利用者負担	1割	300円/月
	2割	600円/月
	3割	900円/月

レンタル料 3,000円/月

T-AN-R2

アロン化成

材質：スチール(肘掛/タモ材)  
サイズ：(幅)65×(奥)55×(高)55～70cm  
重量：9.8kg

脚部があまり出ていないので、  
トイレにスムーズに近づくことができます。



## スライド手すり

利用者負担	1割	320円/月
	2割	640円/月
	3割	960円/月

レンタル料 3,200円/月

T-6060

パナソニックエイジフリーライフテック

材質：ステンレス  
サイズ：(幅)64×(奥)45×(肘高)58～74cm  
重量：約8.5kg

手すり・徘徊感知機器  
自動排泄処理装置

手すり・徘徊感知機器  
自動排泄処理装置

# 手すり

屋内、屋外どちらでも使える  
据置型手すり。

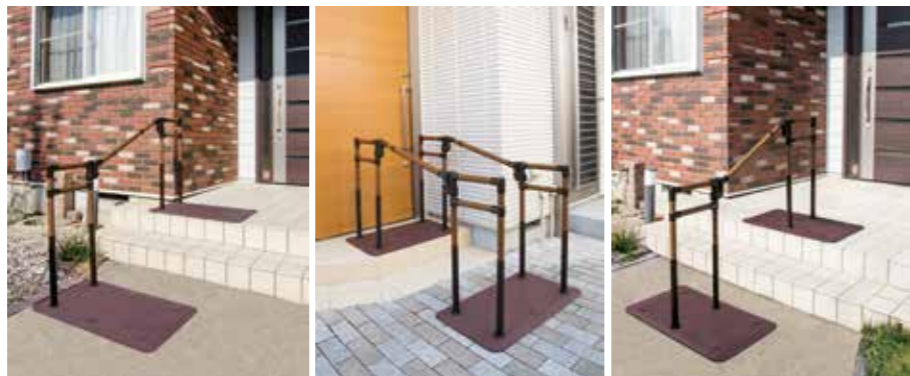

## たよレーン SOTOE マツ六

高さ（4段階調整）  
75・80・85・90

## たよレーン SOTOE 片手すり

利用者負担	1割	420円/月
	2割	840円/月
	3割	1,260円/月

レンタル料 4,200円/月

BZK-01(N)



重量：約 17.8kg



## たよレーン SOTOE 両手すり

利用者負担	1割	540円/月
	2割	1,080円/月
	3割	1,620円/月

レンタル料 5,400円/月

BZK-02(N)



重量：約 20.6kg



手すりをプレート中央に  
設置すれば左・右どちらでも  
利き手で使用できます。

## たよレーン SOTOE 片手すりト型

利用者負担	1割	600円/月
	2割	1,200円/月
	3割	1,800円/月

レンタル料 6,000円/月

BZK-01S(N)

※単体でのご利用はできません



型式	タイプ	重量
① T-BZK-01-570-700	片手すりト型 570-700	約 19.3kg
② T-BZK-01-700-900	片手すりト型 700-900	約 19.5kg
③ T-BZK-01-900-1200	片手すりト型 900-1200	約 19.8kg
④ T-BZK-01-1200-1600	片手すりト型 1200-1600	約 20.3kg

手すりをプレート中央に  
設置すれば左・右どちらでも  
利き手で使用できます。

## たよレーン SOTOE スリム片手すりト型

利用者負担	1割	620円/月
	2割	1,240円/月
	3割	1,860円/月

レンタル料 6,200円/月

BZK-03S(N)

※単体でのご利用はできません



型式	タイプ	重量
① T-BZK-03-570-700	スリム片手すりト型 570-700	約 16.2kg
② T-BZK-03-700-900	スリム片手すりト型 700-900	約 16.4kg
③ T-BZK-03-900-1200	スリム片手すりト型 900-1200	約 16.7kg
④ T-BZK-03-1200-1600	スリム片手すりト型 1200-1600	約 17.2kg

## 両手すりト型 570-700、700-900、 900-1200

利用者負担	1割	840円/月
	2割	1,680円/月
	3割	2,520円/月

レンタル料 8,400円/月

BZK-02S(N)

※単体でのご利用はできません



型式	タイプ	重量
① T-BZK-02-570-700	両手すりト型 570-700	約 23.6kg
② T-BZK-02-700-900	両手すりト型 700-900	約 24kg
③ T-BZK-02-900-1200	両手すりト型 900-1200	約 24.6kg
④ T-BZK-02-1200-1600	両手すりト型 1200-1600	約 25.6kg

## 両手すりト型 1200-1600

利用者負担	1割	1,000円/月
	2割	2,000円/月
	3割	3,000円/月

レンタル料 10,000円/月

T-BZK-02-1200-1600

※単体でのご利用はできません

## スリム両手すりト型 570-700、700-900、 900-1200

利用者負担	1割	840円/月
	2割	1,680円/月
	3割	2,520円/月

レンタル料 8,400円/月

BZK-04S(N)

※単体でのご利用はできません

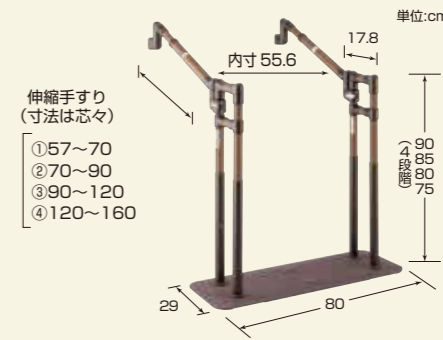

型式	タイプ	重量
① T-BZK-04-570-700	スリム両手すりト型 570-700	約 20.1kg
② T-BZK-04-700-900	スリム両手すりト型 700-900	約 20.5kg
③ T-BZK-04-900-1200	スリム両手すりト型 900-1200	約 21.1kg
④ T-BZK-04-1200-1600	スリム両手すりト型 1200-1600	約 22.1kg

## スリム両手すりト型 1200-1600

利用者負担	1割	1,000円/月
	2割	2,000円/月
	3割	3,000円/月

レンタル料 10,000円/月

T-BZK-04-1200-1600

※単体でのご利用はできません

手すり・徘徊感知機器  
自動排泄処理装置

# 手すり

屋外でも使用可能な手すり。  
玄関まわり45cmまでの  
段差に対応。



## アットグリップ(片手)

利用者負担	1割	1,000円/月
	2割	2,000円/月
	3割	3,000円/月

レンタル料 10,000円/月

T-ATC930

アロン化成

材質：(ベース部)ステンレス、(手すり部)アルミニウム  
サイズ：(幅)80×(奥)163×(高)75～85cm  
重量：39kg

屋外でも使用可能な手すり。  
玄関まわり45cmまでの  
段差に対応。



## アットグリップ(両手)

利用者負担	1割	1,400円/月
	2割	2,800円/月
	3割	4,200円/月

レンタル料 14,000円/月

T-ATC930T

アロン化成

材質：(ベース部)ステンレス、(手すり部)アルミニウム  
サイズ：(幅)80×(奥)163×(高)75～85cm  
重量：48kg

屋外でも使用可能な手すり。  
玄関まわり30cmまでの段差に対応。



## アットグリップ630(片手)

利用者負担	1割	1,000円/月
	2割	2,000円/月
	3割	3,000円/月

レンタル料 10,000円/月

T-ATC630

アロン化成

材質：(ベース部)ステンレス、  
(手すり部)アルミニウム  
サイズ：(幅)80×(奥)132×(高)75～85cm  
(75・80・85)3段階調整  
重量：約39kg

屋外でも使用可能な手すり。  
玄関まわり30cmまでの段差に対応。



## アットグリップ630T(両手)

利用者負担	1割	1,400円/月
	2割	2,800円/月
	3割	4,200円/月

レンタル料 14,000円/月

T-ATC630T

アロン化成

材質：(ベース部)ステンレス、  
(手すり部)アルミニウム  
サイズ：(幅)80×(奥)132×(高)75～85cm  
(75・80・85)3段階調整  
重量：約47kg

屋外でも使用可能な手すり。  
玄関やベランダなど  
狭いスペースにも対応。



## アットグリップ240

利用者負担	1割	500円/月
	2割	1,500円/月
	3割	3,000円/月

レンタル料 5,000円/月

T-ATC240

アロン化成

材質：(ベース部)ステンレス、  
(手すり部)アルミニウム  
サイズ：(幅)80×(奥)45×(高)75～85cm  
(75・80・85)3段階調整  
重量：約19kg

### アットグリップ設置条件

●平坦な場所に設置する場合



●段差のある場所に設置する場合

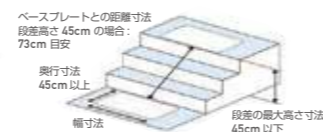

### 注意事項

※ベースプレートよりも小さい緑石や  
凹凸が大きい床面、芝生、  
滑りやすい床面の上には設置  
できません。



自在手すり。  
身体を安定させやすい角度機能  
調整つき

## ツインディ (水廻り用)

利用者負担	1割	600円/月
	2割	1,200円/月
	3割	1,800円/月

レンタル料 6,000円/月

T-PNL80701

パナソニック

## ツインディ(水廻り用) プロテクター付

利用者負担	1割	660円/月
	2割	1,320円/月
	3割	1,980円/月

レンタル料 6,600円/月

T-PN-L807T-

パナソニック

サイズ：(幅)58cm、(奥行)58cm  
(高さ)74.5～84.5cm  
(手すり部)70～80cm、2cm間隔6段階  
(ベース厚さ)1.2cm  
重量：17kg  
最大使用者体重：100kg  
材質：(手すり部)エラストマー〔被膜部〕  
(芯材・ジョイント)アルミニウム  
(支柱・ベース)ステンレス  
(ベースマット・緑ゴム)合成ゴム



工事不要、置くだけで玄関手すりになるタイプ。

## たちあっぷ 上がりかまち用 片手すり(18-36cm)

利用者負担	1割	400円/月
	2割	800円/月
	3割	1,200円/月

レンタル料 4,000円/月

T-CKE02-1

矢崎加工



## たちあっぷ 上がりかまち用 片手すり(4-18cm)

利用者負担	1割	400円/月
	2割	800円/月
	3割	1,200円/月

レンタル料 4,000円/月

T-CKE04

矢崎加工

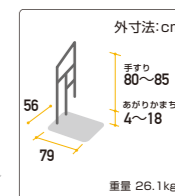

工事をせずに上がりかまちの昇降時に安定を得られます。

## たちあっぷ 上りかまち用 両手すり(18-36cm)

利用者負担	1割	500円/月
	2割	1,000円/月
	3割	1,500円/月

レンタル料 5,000円/月

T-CKE01-1

矢崎加工

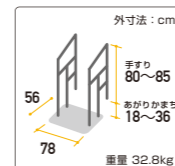

## たちあっぷ 上りかまち用 両手すり(4-18cm)

利用者負担	1割	520円/月
	2割	1,040円/月
	3割	1,560円/月

レンタル料 5,200円/月

T-CKE03

矢崎加工

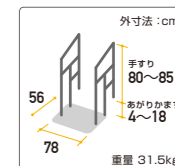

「54cm」までの段差なら屋内、屋外どこでも置くだけで設置できます。

## たちあっぷ540 屋内外兼用

利用者負担	1割	1,000円/月
	2割	2,000円/月
	3割	3,000円/月

レンタル料 10,000円/月

T-CKH01

矢崎加工

サイズ：(幅)78×(奥)74.5×(高)104～139cm  
重量：34.7kg



# 自動排泄処理装置

レシーバーをあてがい  
排尿すると自動的に  
尿を吸引します。



## スカットクリーン

利用者負担	1割	1,000円/月
	2割	2,000円/月
	3割	3,000円/月

レンタル料 10,000円/月

JH-KW65

パラマウントベッド

サイズ：  
(幅)23.3×(長さ)37.8×(高)  
27.3cm  
重量：5kg(尿タンクが空の時)



ご本人の状態や介護環境に合った使い方が可能です。



夜中にトイレに行くのが不安...

トイレまで間に合わない....

トイレまでは行けるけど....

レシーバーセットは介護保険購入対象商品になります。



男性用レシーバーセット

女性用レシーバーセット

尿タンク・ブラシ入れが  
付属します。

尿タンク・プ  
ラシ入れが  
付属します。

※自治体に申請することにより  
1割又は2割、3割負担で購  
入できます。

# 徘徊感知機器

床に足を着くと、メロディチャイムで知らせます。ベッドサイドや出入り口にも手軽に設置ができるマットタイプのセンサーです。

3A メロディチャイム

利用者負担	1割	660円/月
	2割	1,320円/月
	3割	1,980円/月

レンタル料 6,600 円/月

HK-3A  
テクノスジャパン

100  
50

床センサー

メロディ

コンソール

メロディチャイム

通達距離 約 100m (見通し)

床に足を着くと、スマートKで知らせます。ベッドサイドや出入り口にも手軽に設置ができるマットタイプのセンサーです。

3A メロディチャイム

利用者負担	1割	660円/月
	2割	1,320円/月
	3割	1,980円/月

レンタル料 6,600 円/月

H-3AS  
テクノスジャパン

100  
50

床センサーK

スマート

コンソール

スマートK

通達距離 約 80m (見通し)

起き上がると、メロディチャイムで知らせます。上体の下に敷くシートタイプのセンサーです。

3B メロディチャイム

利用者負担	1割	660円/月
	2割	1,320円/月
	3割	1,980円/月

レンタル料 6,600 円/月

HK-3B  
テクノスジャパン

100  
25

ベッドセンサー

メロディ

コンソール

メロディチャイム

通達距離 約 100m (見通し)

起き上がると、スマートKで知らせます。上体の下に敷くシートタイプのセンサーです。

3Bスマート

利用者負担	1割	660円/月
	2割	1,320円/月
	3割	1,980円/月

レンタル料 6,600 円/月

HK-3BS  
テクノスジャパン

100  
25

ベッドセンサーK

スマート

コンソール

スマートK

通達距離 約 80m (見通し)

照射範囲に入ること、メロディチャイムで知らせます。センサーが目立たないので便利。設置場所によってさまざまな使い方ができます。

3C メロディチャイム

利用者負担	1割	660円/月
	2割	1,320円/月
	3割	1,980円/月

レンタル料 6,600 円/月

HK-3C  
テクノスジャパン

100  
25

超音波・赤外線センサーK

メロディ

コンソール

メロディチャイム

通達距離 約 100m (見通し)

赤外線センサーで離床・徘徊行動を検知します。センサーが目立たないので便利。設置場所によってさまざまな使い方ができます。

3Cスマート

利用者負担	1割	660円/月
	2割	1,320円/月
	3割	1,980円/月

レンタル料 6,600 円/月

HK-SM3C  
テクノスジャパン

100  
25

超音波・赤外線センサーK

スマート

コンソール

スマートK

通達距離 約 80m (見通し)

## 介護保険で受けることのできるサービス

要介護と認定された人は、全てのサービスが利用できます。(一部は要介護3以上)

要支援と認定された人は、地域包括支援センターでのケアプランをもとにサービスを受けることができます。介護予防を目的としており、下記\*マークのついているサービスを受けることができます。

### 大きく4種に分かれます

#### 1 ケアプランを作成してもらうサービス (本人の費用の負担はありません)

##### 居宅介護支援



#### 2 施設に入って受けるサービス

##### 介護老人福祉施設 介護老人保健施設

常時介護を必要とし在宅介護が困難な方が受ける「施設」介護サービスです。病状の安定した方、または在宅で一時的に病状や身体能力が悪化(低下)した方が、自宅への復帰を目指す「施設」サービスです。2018年4月より超強化型~その他型まで5タイプに分類され、質の高いサービスを受けられる「施設」が分かりやすくなりました。介護療養型医療施設 療養病床を有する病院などにおいて、医学的管理の下で受ける「施設」サービスです。\*2023年度末まで介護報酬対象外となります。(現在6年間の延長期間中)「療養」と「居住」の両ニーズに対応します。

##### 介護療養型医療施設

##### 介護医療院

#### 3 在宅で受けるサービス (\*は要支援の人が受けることのできるサービスです)

##### 訪問してくれるサービス

- 訪問介護\*.....訪問介護員などが自宅を訪問し、日常生活に必要なサポートを行う介護サービスです。
- 訪問入浴介護\*.....入浴車などで自宅を訪問し、入浴の介護を行う介護サービスです。
- 訪問看護\*.....看護師などが自宅を訪問し、療養上の世話や必要な診療の補助を行うサービスです。
- 訪問リハビリテーション\*.....理学療法士・作業療法士などが自宅を訪問し、リハビリテーションを行うサービスです。
- 居宅療養管理指導\*.....医師・歯科医師・薬剤師などが自宅を訪問し、療養上の管理および指導を行うサービスです。

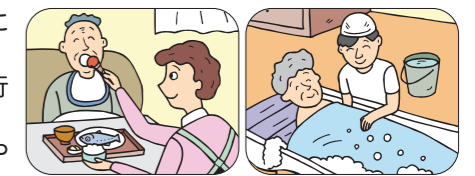

##### 通って受けるサービス

- 通所介護\*.....デイサービスセンターなどに通い、食事やレクリエーション、入浴サービスなどを受ける介護サービスです。
- 通所リハビリテーション\*.....老人保健施設や医療機関へ通い、理学療法士・作業療法士などにより、リハビリテーションを受けるサービスです。
- 短期入所生活介護\*.....介護施設などに短期間入所する介護サービスです。
- 短期入所療養介護\*.....療養病床を有する病院などに短期間入所する介護サービスです。

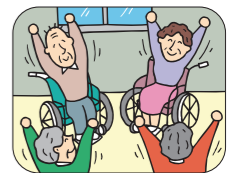

##### 住環境を整備するサービス

- 福祉用具貸与\*.....介護保険法で定められた福祉用具をレンタルする介護サービスです。
- 特定福祉用具販売\*.....介護保険法で定められた福祉用具購入対象商品を、1割(一部の人は2割又は3割)の費用負担で購入できる介護サービスです。\*年間10万円が限度額です。
- 住宅改修\*.....在宅の要介護者が住宅改修を行う場合に支給される改修費です。\*改修費20万円が限度です。(自治体により上乗せあり)

詳しくは次ページで紹介しています。

##### 有料老人ホームのサービス

- 特定施設入居者生活介護.....有料老人ホームや軽費老人ホームなどで受ける「入居型」介護サービスです。

#### 4 地域密着(市区町村単位)で提供されるサービス



- 小規模多機能型居宅介護\*.....「通い」を中心に「訪問」「泊まり」の3つのサービス形態を状況に合わせて受けられる介護サービスです。
- 夜間対応型訪問介護.....早朝や夜間、訪問介護員の定期巡回または通報による随時訪問により、排泄や日常生活上の緊急対応等の介助を受ける介護サービスです。
- 認知症対応型通所介護\*.....認知症の方の特性に配慮して提供される「通所」介護サービスです。
- 認知症対応型共同生活介護\*.....認知症の方が小規模な家庭的な環境の中で受ける「入居型」介護サービスです。(グループホーム)
- 地域密着型特定施設入居者生活介護.....小規模な施設に入所し受ける「入居型」介護サービスです。
- 地域密着型介護老人福祉施設入所者生活介護.....小規模な施設に入所し受ける「施設」介護サービスです。

\*地域密着サービスは市区町村ごとに指定されるサービスですが市区町村の住人が対象となっており、小規模の施設、小規模多機能施設を中心にいろいろな居宅サービスが提供されます。

## 介護保険で提供される住環境整備に関連するサービス

提供される福祉用具は利用者の状態の変化に対応できるようにレンタルが基本となっています。ただし、使い回しがふさわしくないもの(トイレなど)や使うことによって形が変わるもの(消耗品)は購入対象になっています。その内訳は以下の通りです。

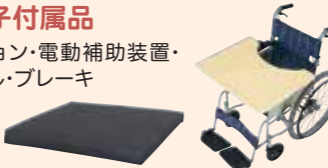
### 福祉用具貸与 (給付限度額の範囲で利用できます。指定事業者からのレンタルでない対象となりません。)

<p><b>1 車椅子</b> 自走用・介助用・電動車いす</p>  <p>要介護2~5</p>	<p><b>2 車椅子付属品</b> クッション・電動補助装置・テーブル・ブレーキ</p>  <p>要介護2~5</p>	<p><b>3 特殊寝台</b> 背上げか高さ調節のできるもの</p>  <p>要介護2~5</p>	
<p><b>4 特殊寝台付属品</b> 介助ベルト・手すり・マットレス・サイドレール・テーブルなど</p>  <p>要介護2~5</p>	<p><b>5 床ずれ防止用具</b> エアマットレス・ウレタン等の体圧分散マットレス</p>  <p>要介護2~5</p>	<p><b>6 体位変換器</b> 体の下に挿入し動力によって体位を変換することのできるもの</p>  <p>要介護2~5</p>	
<p><b>7 手すり</b> 工事を伴わないもの</p>  <p>要支援・要介護1 要介護2~5</p>	<p><b>8 スロープ</b> 工事を伴わないもの</p>  <p>要支援・要介護1 要介護2~5</p>	<p><b>9 歩行器</b> 歩行の支えとしてフレームが左右前にあるもの</p>  <p>要支援・要介護1 要介護2~5</p>	
<p><b>10 歩行補助杖</b> 松葉杖・多点杖・ロフトランドクラッチ</p>  <p>要支援・要介護1 要介護2~5</p>	<p><b>11 認知症老人徘徊感知機器</b> ある地点を通過した時や離床時に通報する装置</p>  <p>要介護2~5</p>	<p><b>12 移動用リフト</b> 人を持ち上げ移動させるもの</p>  <p>要介護2~5</p>	
<p><b>13 自動排泄処理装置</b> 尿・便などを自動吸引するもの</p> <p>(尿のみを吸引するもの) (便も吸引するもの)</p> <p>要支援・要介護1 要介護4~5 要介護2~5</p> 			<p><b>利用制限について</b> 要支援・要介護1でも医師などが必要と認めた場合利用可能です。</p>

### 特定福祉用具購入 (1年間(4月~翌3月)で10万円が限度です。指定事業者からの購入でない対象となりません。)

<p><b>1 腰掛便座</b> 和式トイレに置くもの・補高便座・ポータブルトイレなど</p> 	<p><b>2 自動排泄処理装置の交換可能部品</b> 自動排泄処理装置の尿や便の経路となる部品部分</p> 	<p><b>3 入浴補助用具</b> 入浴用いす・手すり・すのこ・移乗台・介助ベルト</p> 
<p><b>4 簡易浴槽</b> 工事を伴わないもの 移動浴槽</p> 	<p><b>5 移動用リフトのつり具部分</b> リフトに取り付けるつり具</p> 	

### 住宅改修 (20万円が限度です。事前申請が必要です。)

●下記7項目が住宅改修工事として認められています

**トイレ**

- 住改1 手すりの取り付け
- 住改2 段差や傾斜の解消
- 住改3 滑り止め床材の変更
- 住改4 引き戸への取替え・新設、扉の撤去
- 住改5 洋式便座への取替え
- 住改6 転落防止柵の設置\*
- 住改7 上記改修に付属する工事

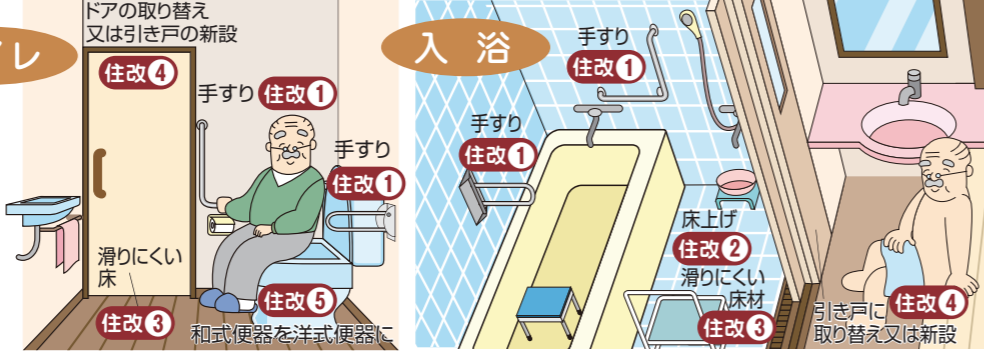

トイレ: 住改1 手すり、住改2 段差解消、住改3 滑りにくい床、住改4 引き戸、住改5 洋式便器、住改6 転落防止柵

入浴: 住改1 手すり、住改2 床上げ、住改3 滑りにくい床材、住改4 引き戸

※段差や傾斜の解消に付帯する工事としてのみ認められます。

※介護保険制度のご案内は2017年8月現在の情報にもとづいて記載されています。制度の追加改正等で実際と異なる可能性があります。